

Akitas

VACUUM CLEANER INSTRUCTION MANUAL

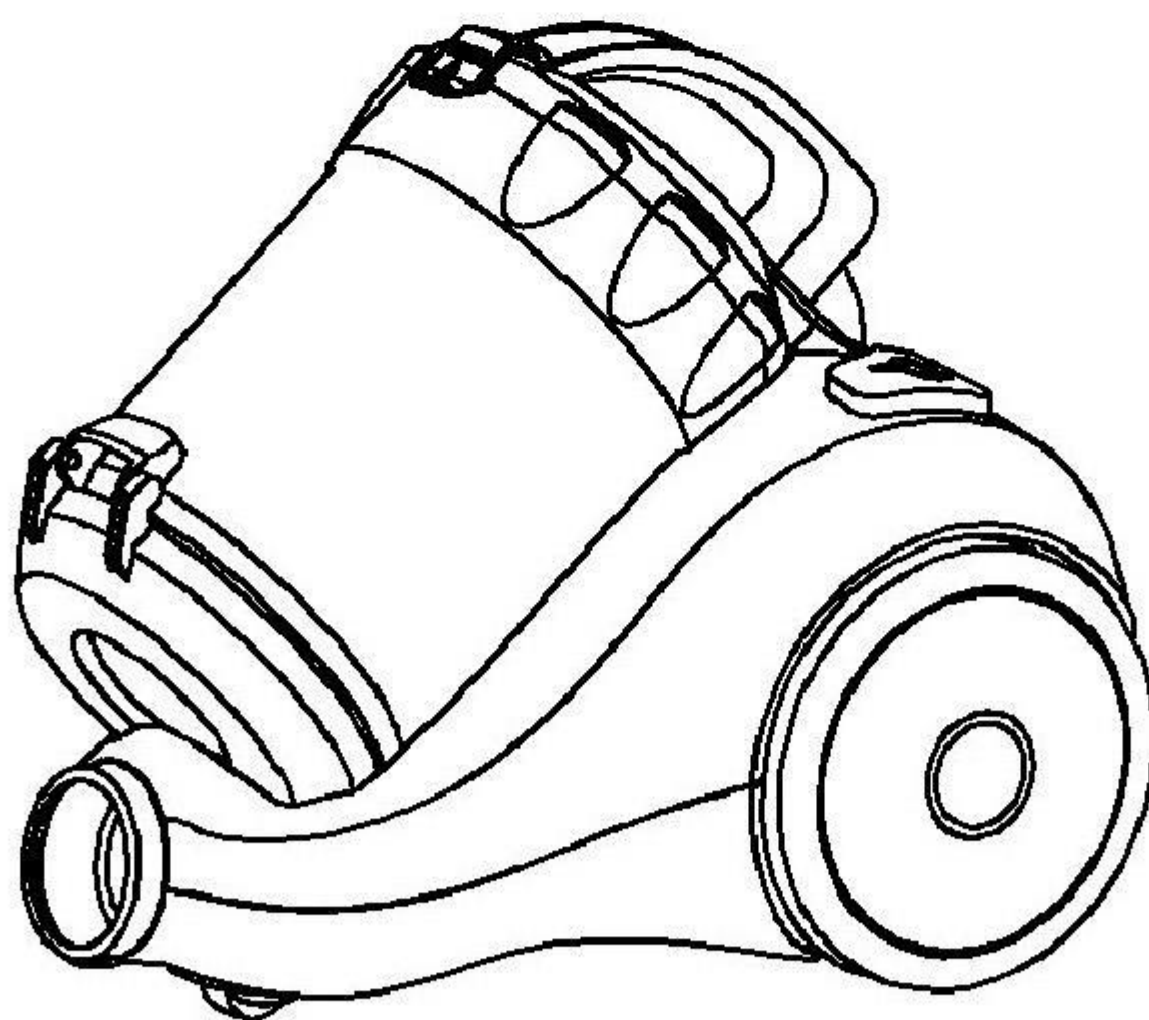

Model: C6T

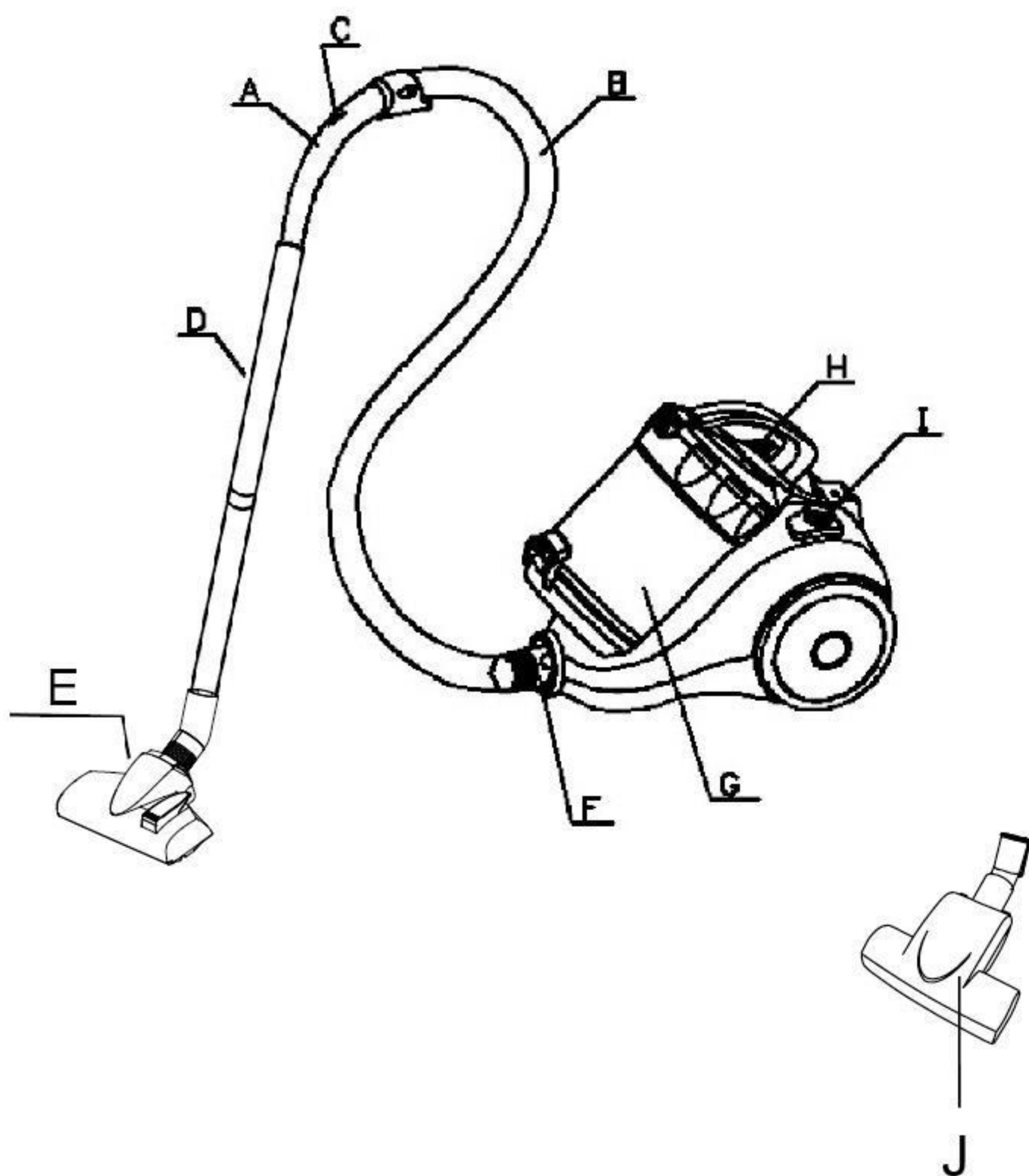

DESCRIPTION

- | | |
|------------------------|--------------------------|
| A. Handle | F. Hose connector |
| B. Hose | G. Dustbin |
| C. Wind Force Adjuster | H. Cable Rewinder Button |
| D. Tube | I. Power Switch Button |
| E. Floor brush | J. Small Turbo Brush |

IMPORTANT

Read this instruction booklet carefully.

- . Before using the appliance, check that the mains power voltage corresponds to the voltage shown on the rating plate.
- . The appliance should be connected to a correctly-earthed 10 power socket.
- . Always remove the plug from the power socket when the appliance is not in use and before carrying out any cleaning or maintenance operations.
- . Always remove the plug from the power socket before opening the appliance.
- . Never use methylated spirits or other solvents to clean the appliance.
- . Do not use the appliance to vacuum liquids.
- . Never leave the appliance unattended when it is switched on. Keep the appliance out of the reach of children or the infirm.
- . This appliance is for domestic use only. Use as described in this instruction booklet.
- . Do not switch the appliance on if it appears to be faulty in any way.
- . For repairs or accessories. Contact your dealer or an authorized Service Center.
- . If the supply cord is damaged, it must be replaced by the manufacturer or its service agent or a similarly qualified person in order to avoid a hazard.

Do not remove the plug from by pulling the cable or the appliance itself

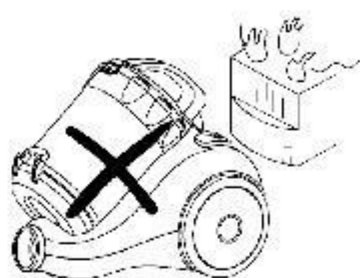

Do not run the appliance over the power cable

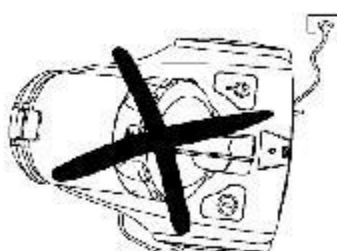

Do not use the appliance to vacuum lighted matches, cigarette ends or hot ash.



Do not use the appliance on wet surfaces.

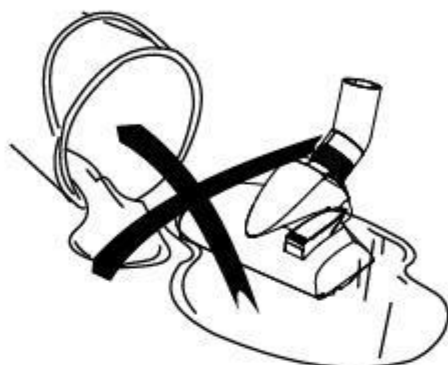

Do not obstruct the air intake or outlet vent.

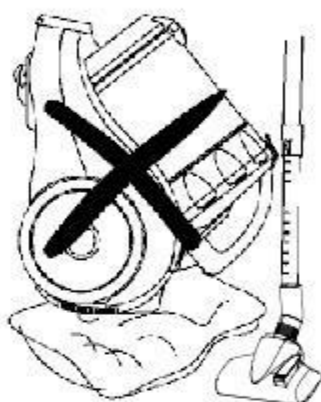

Do not use the appliance to vacuum needles, drawing pins or string.

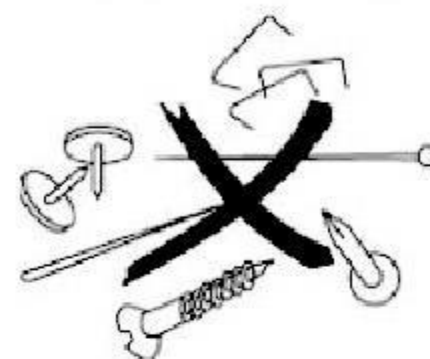

ASSEMBLING THE VACUUM CLEANER

Removing the flexible tube

Remove the plug from the cover socket. To release the flexible Tube, press the button on the end of the tube and pull the tube firmly from the air intake duct.

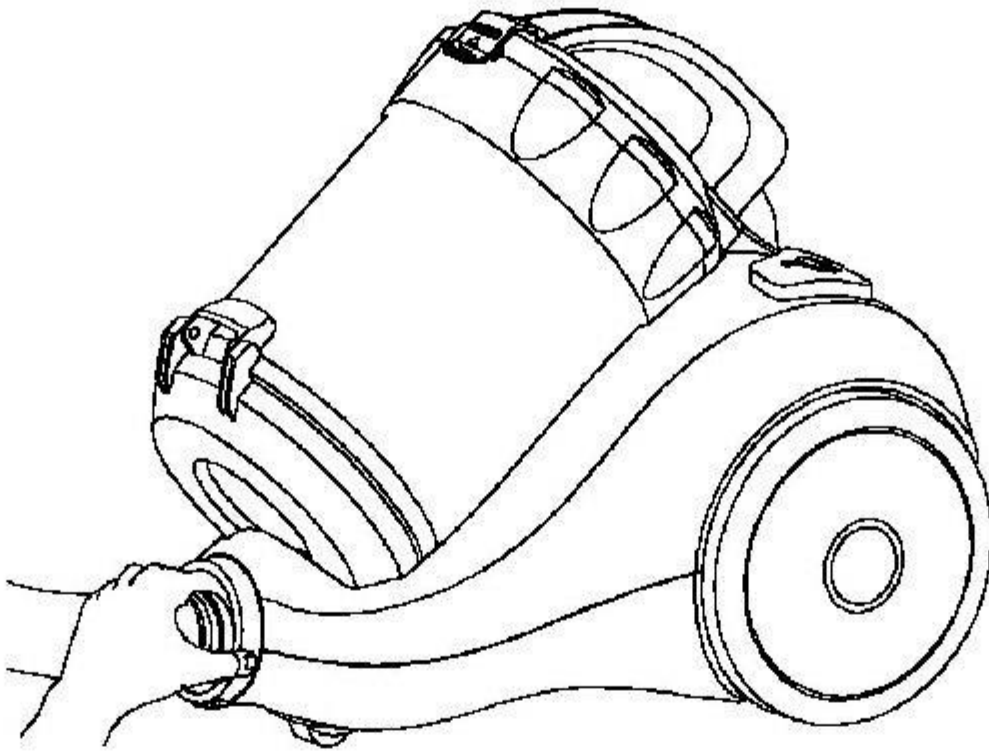

Fitting the extension tubes and accessories

Fitting the extension tubes
The handles

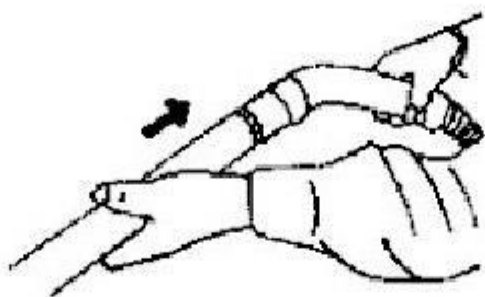

Fitting the extension tubes

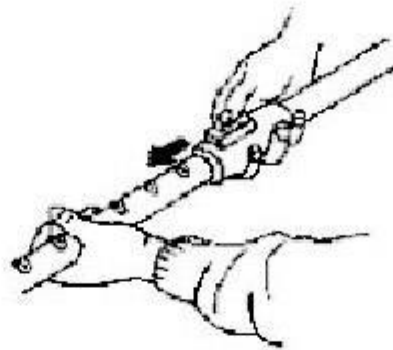

Fitting the accessories to the
extension tube

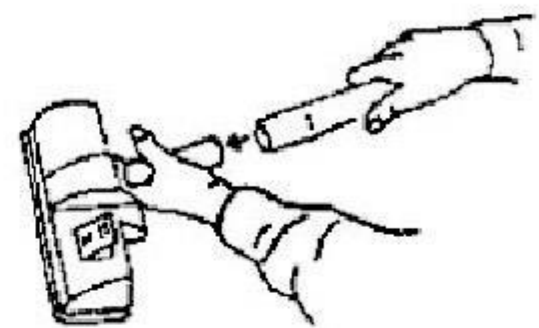

INSTRUCTION FOR USE

- 1, Before using the appliance. unwind length of cable and insert the plug into the power socket. Do not extend the cable beyond the RED mark. To rewind the power cable, press the rewind button with one hand, and guide the other hand to ensure that it does not whip causing damage
2. Press the ON/OFF button to switch the appliance on .

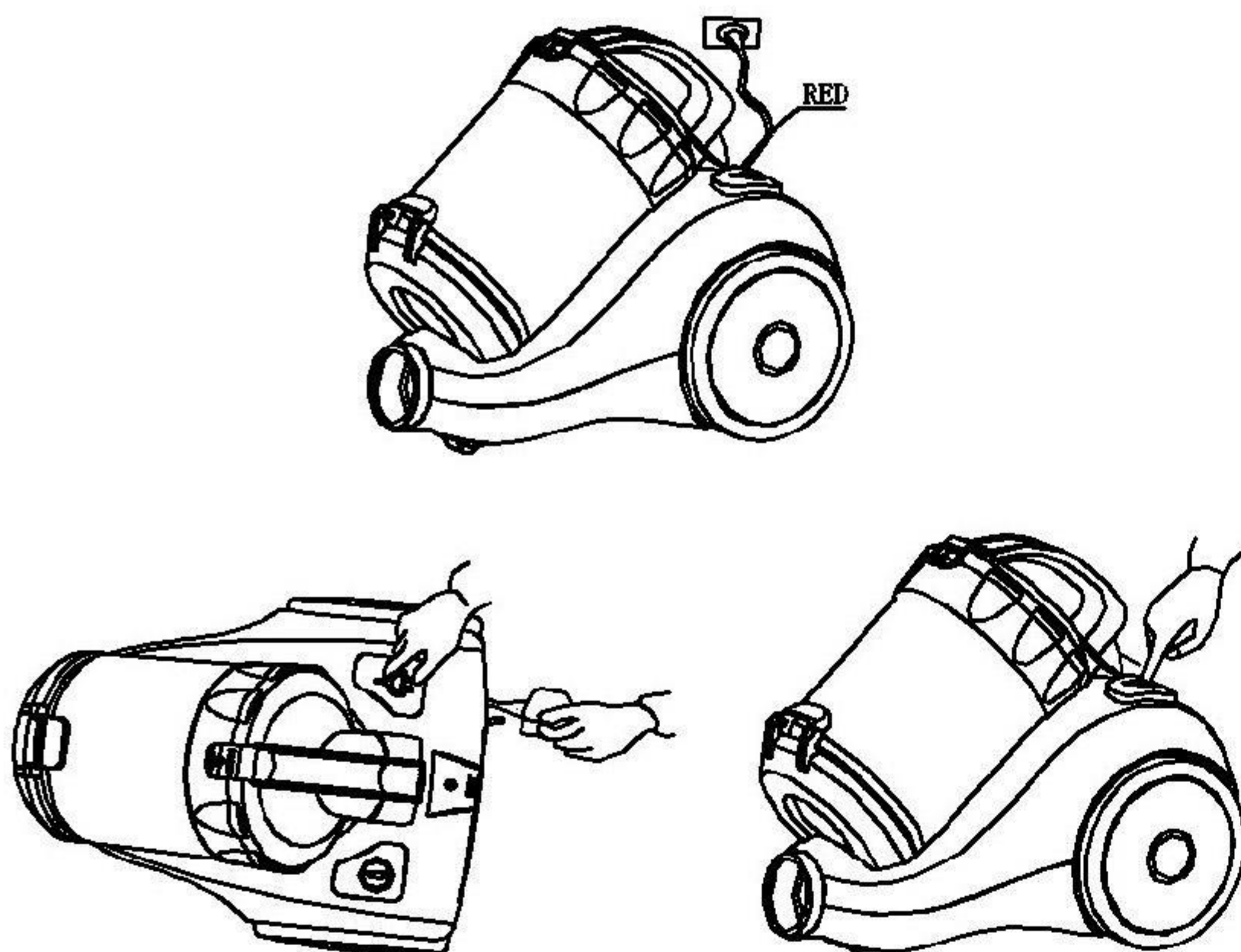

Using the cleaning accessories

• Dual-position carpet/floor brush.

Pos. 1: bristles extended. for hard floors



Pos. 2: bristles retracted for carpets

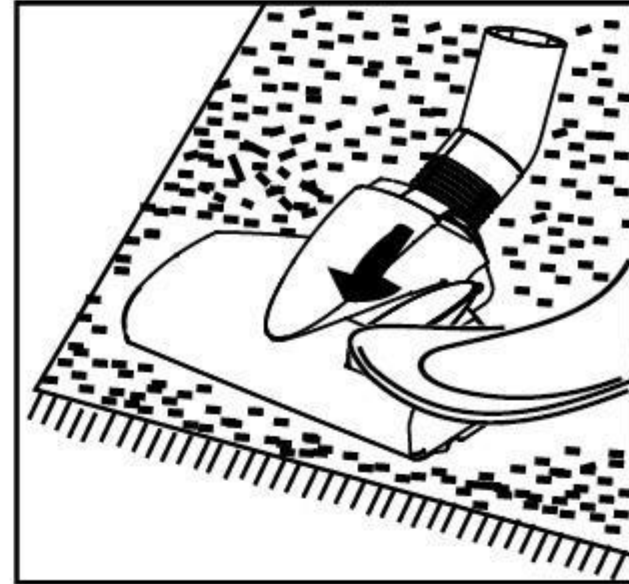

• Narrow nozzle.

for cleaning radiators: corners. edges. drawers etc.

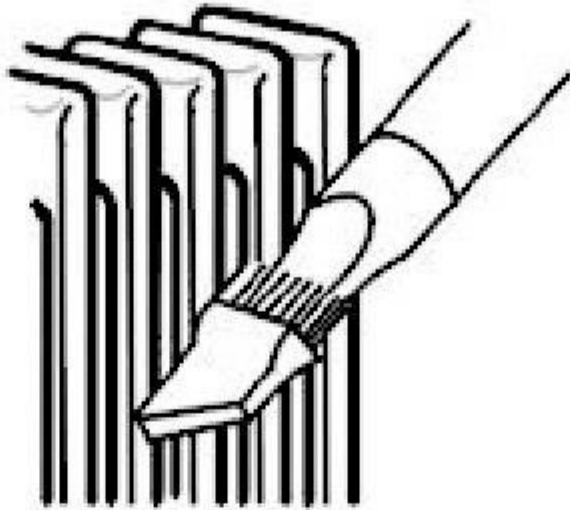

Small brush

for cleaning curtains,shelves,books,inlaid furniture, lamps and other delicate objects.

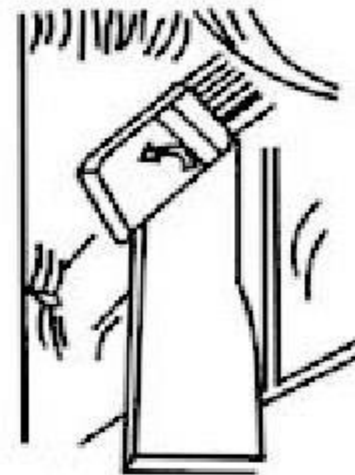

Clean the dust

- 1, Lift the form cover and take out the dust cup.
- 2, Take out the foam from dust cup .
3. Clean off the dust inside the dust cup.

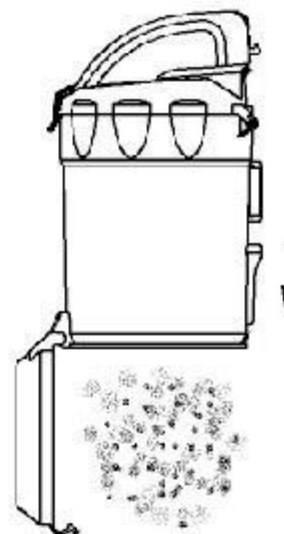
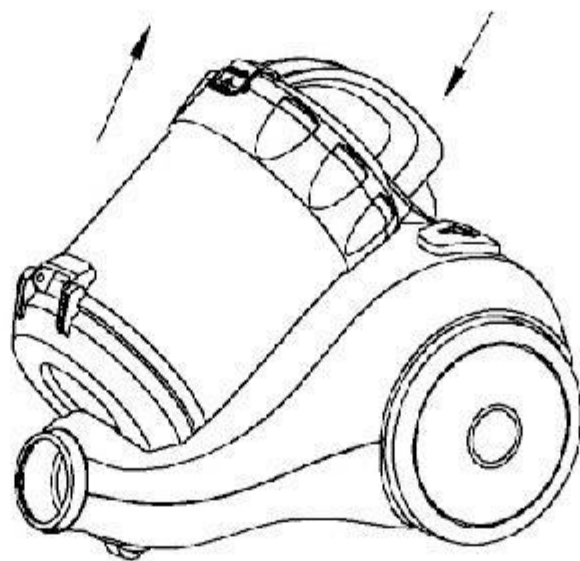

Clean the foam

1. Take out the foam when it's setting dirty
2. clean it in the water .dry it naturally before next use.

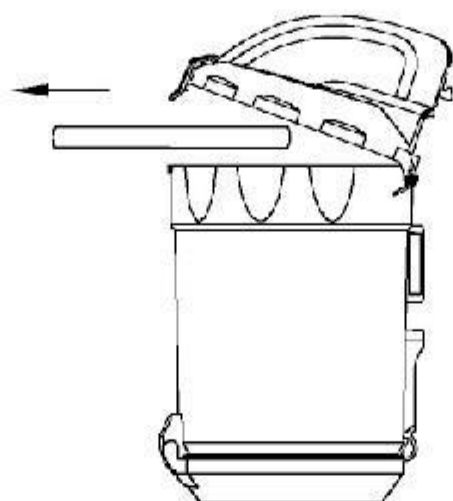

Troubleshooting

BLOCKAGES – THERMAL CUT-OUT

This appliance is fitted with an automatically resetting thermal cut-out

If any part becomes blocked, the appliance may overheat and automatically cut out

If this happens, follow the below instructions in 'looking for blockages'

Note: large items may block the tools or wand inlet, If this happens, do not operate the wand release catch, Switch off the machine and unplug, Failure to do so could result in personal injury.

Looking For Blockages

Switch Off and Unplug the appliance before looking for blockages. Failure to do so could result in personal injury.

Leave the machine to cool down for 1-2 hours before looking for blockages.

Beware of sharp objects when checking for blockages.

Clean any blockage before restarting.

Refit all parts securely before using.

1 Year Limited Warranty

Akitas product is warranted to be free from defects in material and workmanship under normal use and service for one year from the date of the original purchase with the receipt. The manufacturer's obligation shall be limited to repairing or replacing any part of the product that is defective. Such warranty shall not apply to damages resulting from accidents, abuse, or misuse.

DISPOSAL INFORMATION

Akitas products are made from high grade recyclable materials. Please dispose of this product responsibly and recycle where possible.

*Please note that not all parts are recyclable. Recycling of parts is subject to the capabilities of 3rd party suppliers.

Akitas

STAUBSAUGER

BEDIENUNGSANLEITUNG

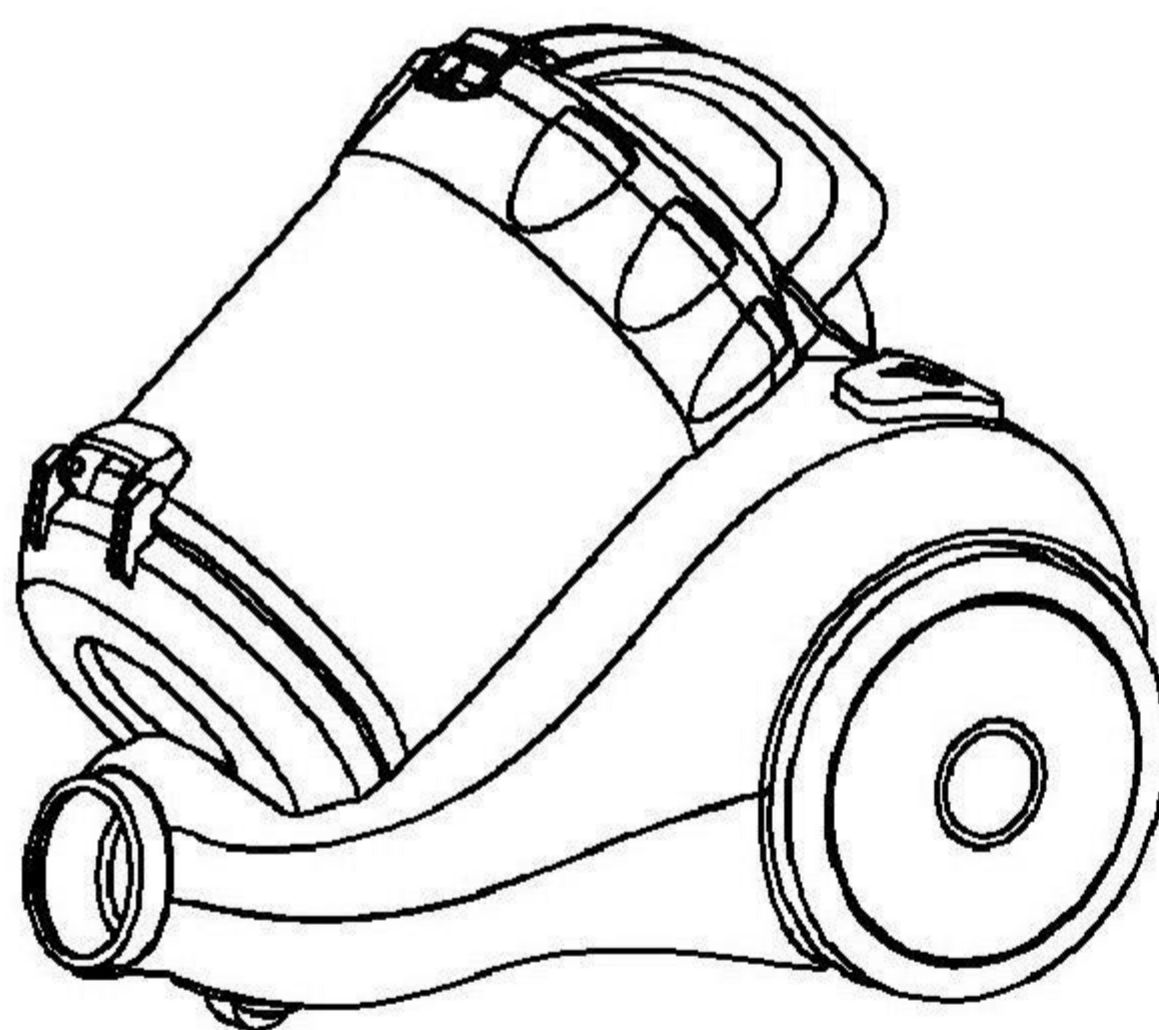

Model: C6T

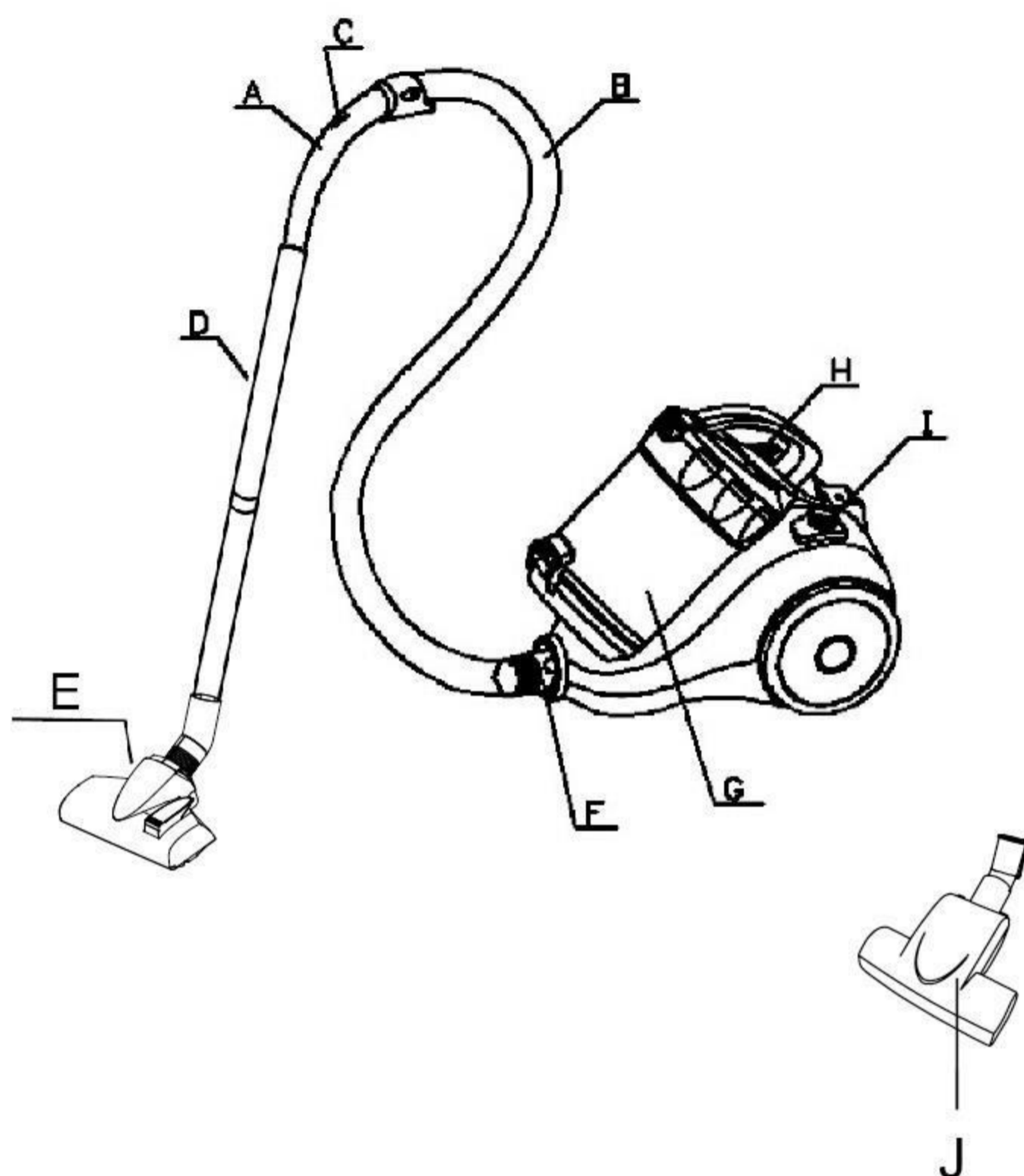

BESCHREIBUNG

A. Griff
 B. Schlauch
 C. Windkraftregler
 D. Rohr
 E. Bodenbürste

F. Schlauchanschluss
 G. Staubbehälter
 H. Kabelrückholknopf
 I. Netzschalterknopf
 J. Kleine Turbobürste

WICHTIG

Lesen Sie diese Bedienungsanleitung sorgfältig durch.

- . Überprüfen Sie vor Gebrauch des Geräts, ob die Netzspannung mit der auf dem Typenschild angegebenen Spannung übereinstimmt.
- . Das Gerät sollte an eine richtig geerdete 10-Steckdose angeschlossen werden.
- . Ziehen Sie immer den Stecker aus der Steckdose, wenn das Gerät nicht in Gebrauch ist, und bevor Sie Reinigungs- oder Wartungsarbeiten durchführen.
 - . Ziehen Sie immer den Stecker aus der Steckdose, bevor Sie das Gerät öffnen.
 - . Verwenden Sie niemals Brennspritus oder andere Lösungsmittel zur Reinigung des Geräts.
- . Verwenden Sie das Gerät nicht zum Aufsaugen von Flüssigkeiten.
- . Lassen Sie das Gerät niemals unbeaufsichtigt eingeschaltet. Bewahren Sie das Gerät außerhalb der Reichweite von Kindern oder Pflegebedürftigen auf.
- . Dieses Gerät ist nur für den Hausgebrauch vorgesehen. Verwenden Sie es wie in dieser Bedienungsanleitung beschrieben.
- . Schalten Sie das Gerät nicht ein, wenn es in irgendeiner Weise fehlerhaft zu sein scheint.
- . Für Reparaturen oder Zubehör wenden Sie sich an Ihren Händler oder ein autorisiertes Servicecenter.
- . Wenn das Netzkabel beschädigt ist, muss es vom Hersteller oder seinem Serviceagenten oder einer ähnlich qualifizierten Person ersetzt werden, um Gefahren zu vermeiden.

Ziehen Sie den Stecker nicht am Kabel oder am Gerät selbst heraus.

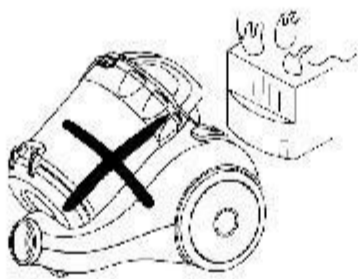

Laufen Sie nicht mit dem Gerät über das Netzkabel.

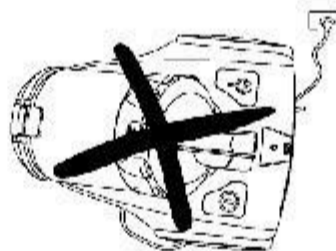

Verwenden Sie das Gerät nicht zum Aufsaugen von brennenden Streichhölzern, Zigarettenkippen oder heißen Aschen.



Verwenden Sie das Gerät nicht auf nassen Oberflächen.

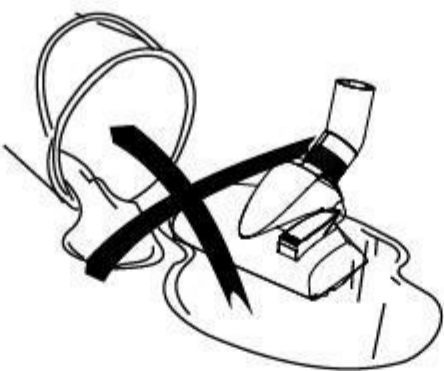

Blockieren Sie nicht den Lufteinlass oder die Auslassöffnung.

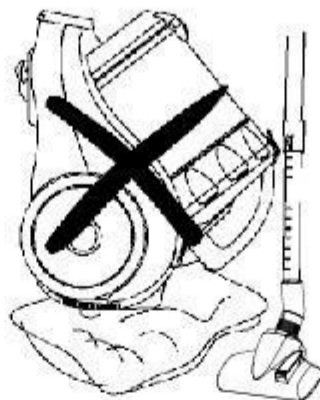

Verwenden Sie das Gerät nicht zum Aufsaugen von Nadeln, Stecknadeln oder Schnur.

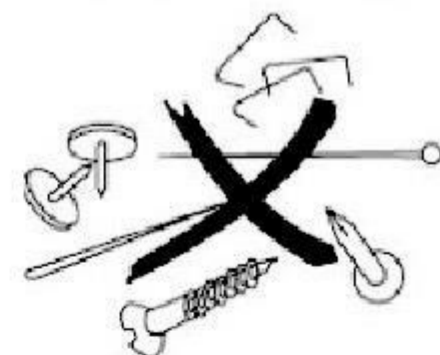

MONTAGE DES STAUBSAUGERS

Entfernen des flexiblen

Rohrs Ziehen Sie den Stecker aus der Abdeckungssteckdose. Um das flexible Rohr zu lösen, drücken Sie die Taste am Ende des Rohrs und ziehen Sie das Rohr fest aus dem Lufteinlasskanal.

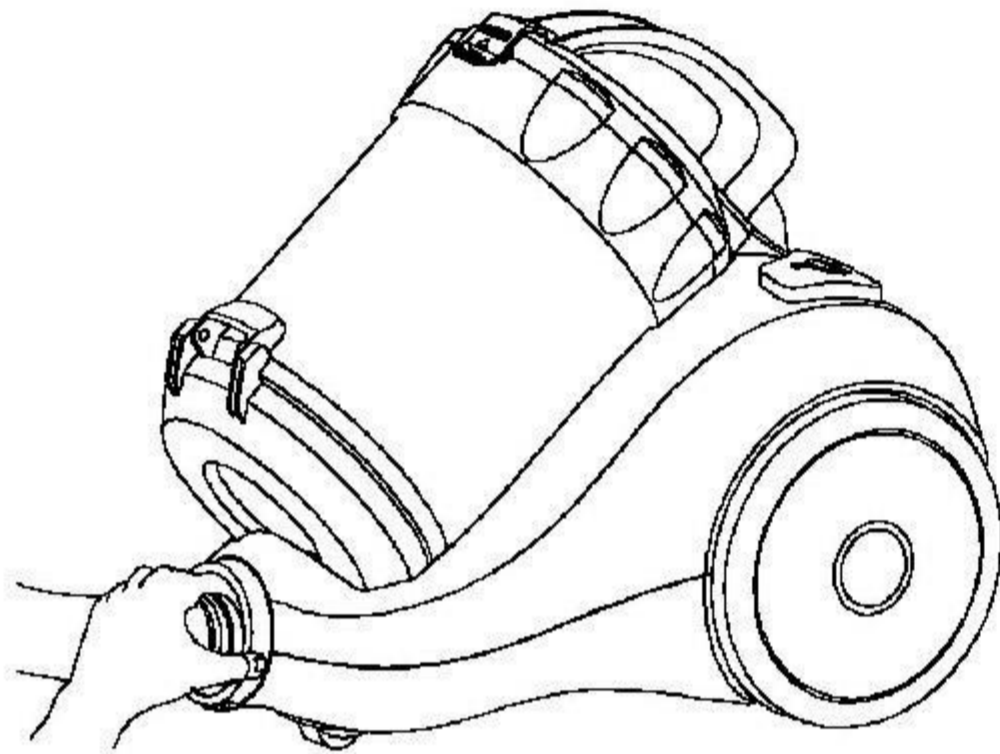

Montage der Verlängerungsrohre und Zubehörteile

Montage des Verlängerungsrohrs
am Griff

Montage der Verlängerungsrohre

Montage der Zubehörteile am
Verlängerungsrohr

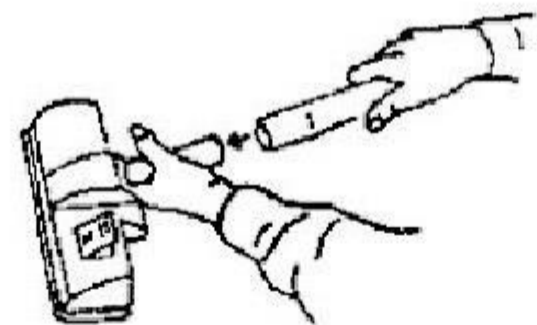
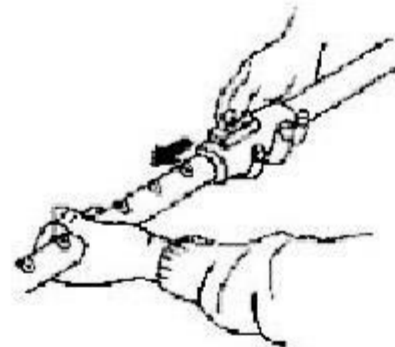
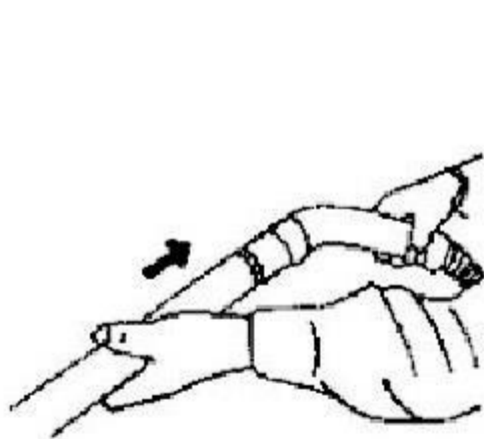

GEBRAUCHSANLEITUNG

1. Vor der Verwendung des Geräts. Entwirren Sie die Kabellänge und stecken Sie den Stecker in die Steckdose. Verlängern Sie das Kabel nicht über die ROT markierte Linie hinaus. Drücken Sie zum Aufrollen des Netzkabels mit einer Hand die Aufrolltaste und führen Sie die andere Hand, um sicherzustellen, dass es nicht durchschlägt und Schäden verursacht.

2. Drücken Sie die Ein / Aus-Taste, um das Gerät einzuschalten.

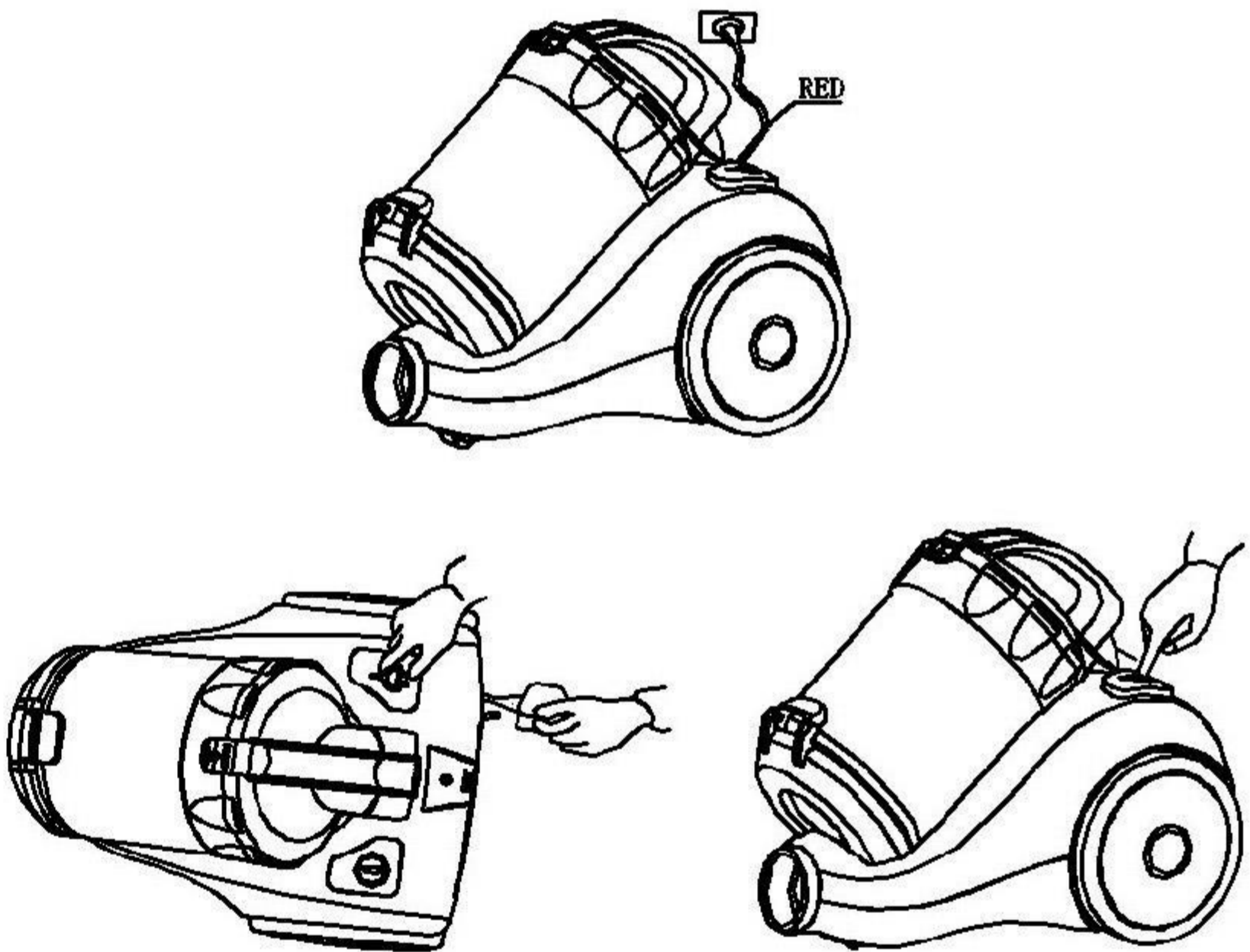

Verwendung der Reinigungszubehörs

• Dual-Position Teppich- / Bodenbürste.

Pos. 1: Borsten ausgefahren für Hartböden

Pos. 2: Borsten eingezogen für Teppiche

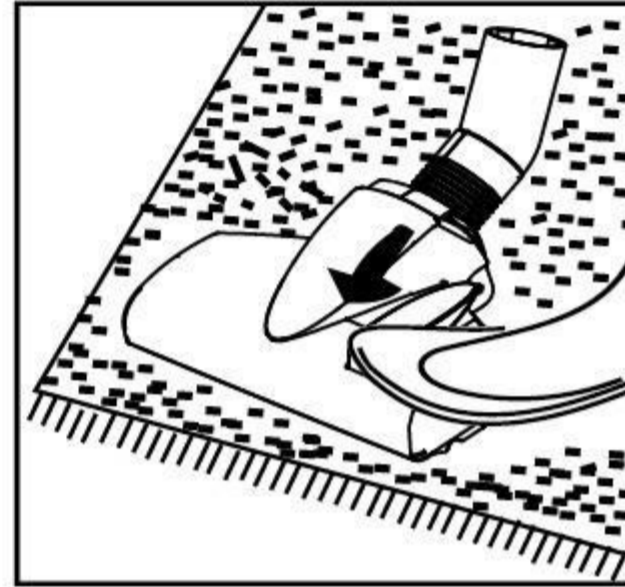

• Schmale Düse.

Zur Reinigung von Heizkörpern, Ecken, Kanten, Schubladen usw.

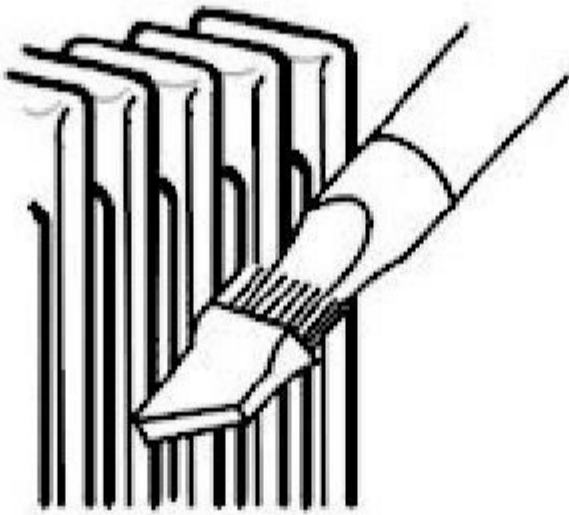

Kleine Bürste.

Zur Reinigung von Vorhängen, Regalen, Büchern, Einlegemöbeln, Lampen und anderen empfindlichen Gegenständen.

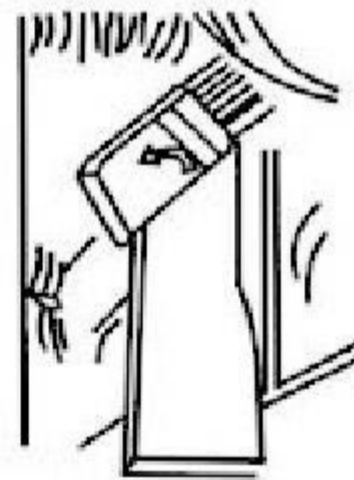

Reinigen des Staubbehälters:

1. Heben Sie die vordere Abdeckung an und nehmen Sie den Staubbehälter heraus.
2. Entnehmen Sie den Schaumstoff aus dem Staubbehälter.
3. Reinigen Sie den Staub im Inneren des Staubbehälters.

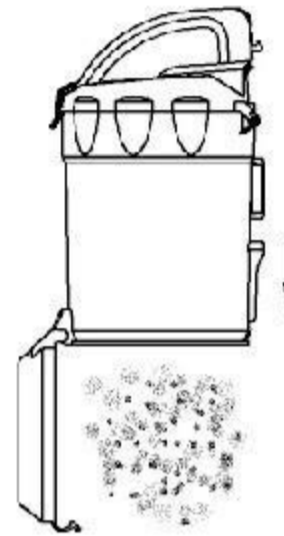
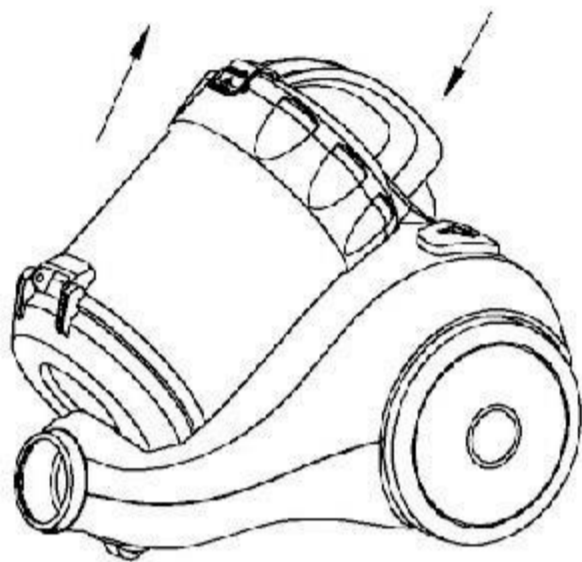

Reinigung des Schaumstoffs:

1. Nehmen Sie den Schaumstoff heraus, wenn er schmutzig ist.
2. Reinigen Sie ihn im Wasser. Lassen Sie ihn vor der nächsten Verwendung natürlich trocknen.



Fehlersuche

VERSTOPFUNGEN – THERMISCHE SICHERUNG

Dieses Gerät ist mit einer automatisch zurücksetzenden thermischen Sicherung ausgestattet. Wenn ein Teil verstopft ist, kann das Gerät überhitzen und automatisch abschalten. Wenn dies geschieht, befolgen Sie die Anweisungen im Abschnitt „Suchen von Verstopfungen“. Hinweis: Große Gegenstände können das Werkzeug oder den Einlass des Rohres blockieren. In diesem Fall betätigen Sie nicht den Entriegelungsknopf des Rohres, schalten Sie das Gerät aus und ziehen Sie den Stecker. Andernfalls können Personenschäden auftreten.

Suchen von Verstopfungen

Schalten Sie das Gerät aus und ziehen Sie den Stecker aus der Steckdose, bevor Sie nach Verstopfungen suchen. Andernfalls können Personenschäden auftreten. Lassen Sie das Gerät 1-2 Stunden abkühlen, bevor Sie nach Verstopfungen suchen. Achten Sie beim Überprüfen von Verstopfungen auf scharfe Gegenstände. Entfernen Sie alle Verstopfungen, bevor Sie das Gerät erneut starten. Bringen Sie alle Teile sicher wieder an, bevor Sie das Gerät verwenden.

1-Jahres-Garantie

Das Akitas-Produkt ist garantiert frei von Material- und Verarbeitungsfehlern bei normaler Verwendung und Service für ein Jahr ab dem Datum des Originalkaufs mit dem Kaufbeleg. Die Verpflichtung des Herstellers beschränkt sich darauf, jeden defekten Teil des Produkts zu reparieren oder zu ersetzen. Eine solche Garantie gilt nicht für Schäden, die durch Unfälle, Missbrauch oder unsachgemäße Verwendung entstehen.

ENTSORGUNGSINFORMATIONEN

Akitas-Produkte bestehen aus hochwertigen recycelbaren Materialien. Bitte entsorgen Sie dieses Produkt verantwortungsbewusst und recyceln Sie es, wenn möglich.

* Bitte beachten Sie, dass nicht alle Teile recycelbar sind. Das Recycling von Teilen ist abhängig von den Fähigkeiten von Drittanbieterlieferanten.

Akitas

ASPIRADORA

MANUAL DE INSTRUCCIONES

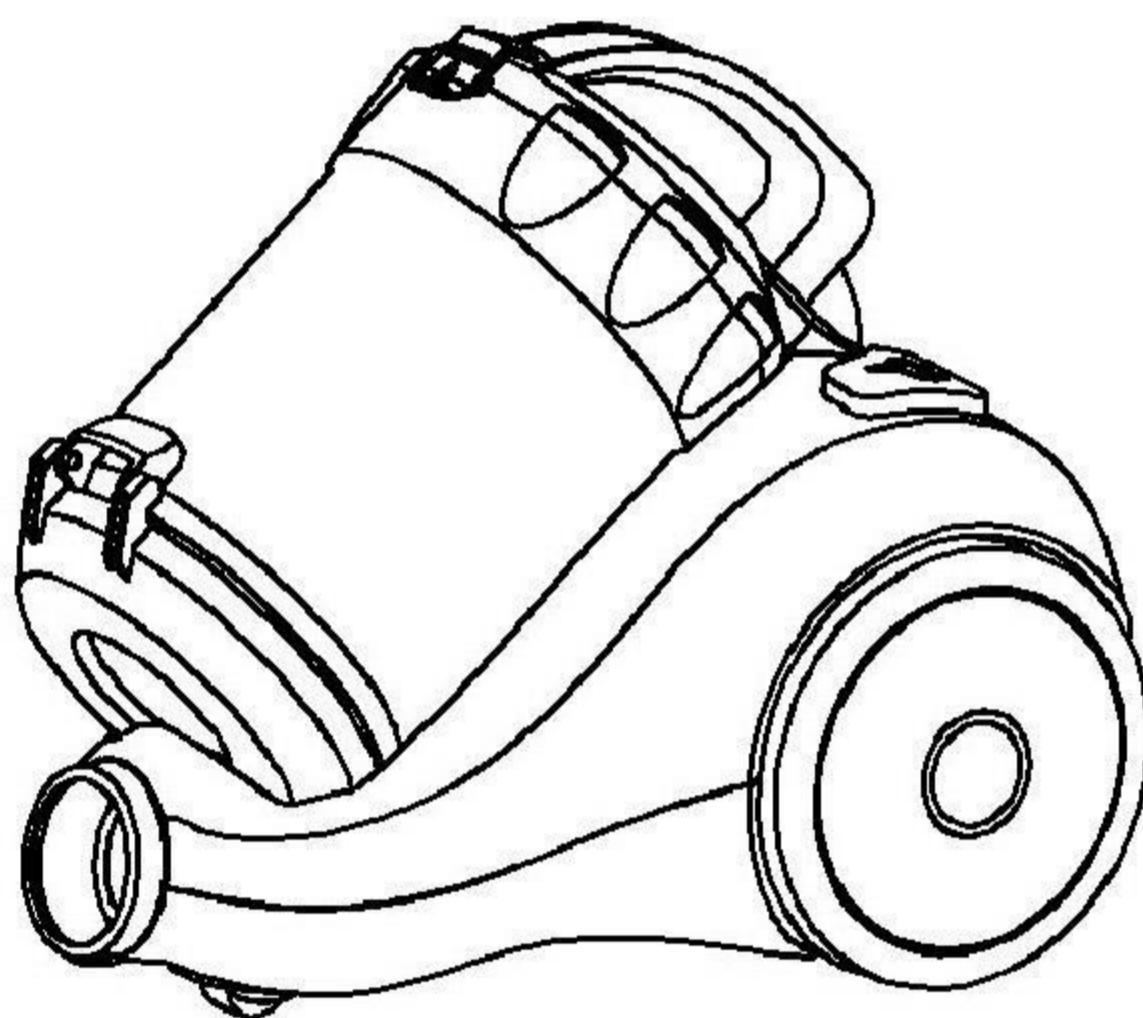

Model: C6T

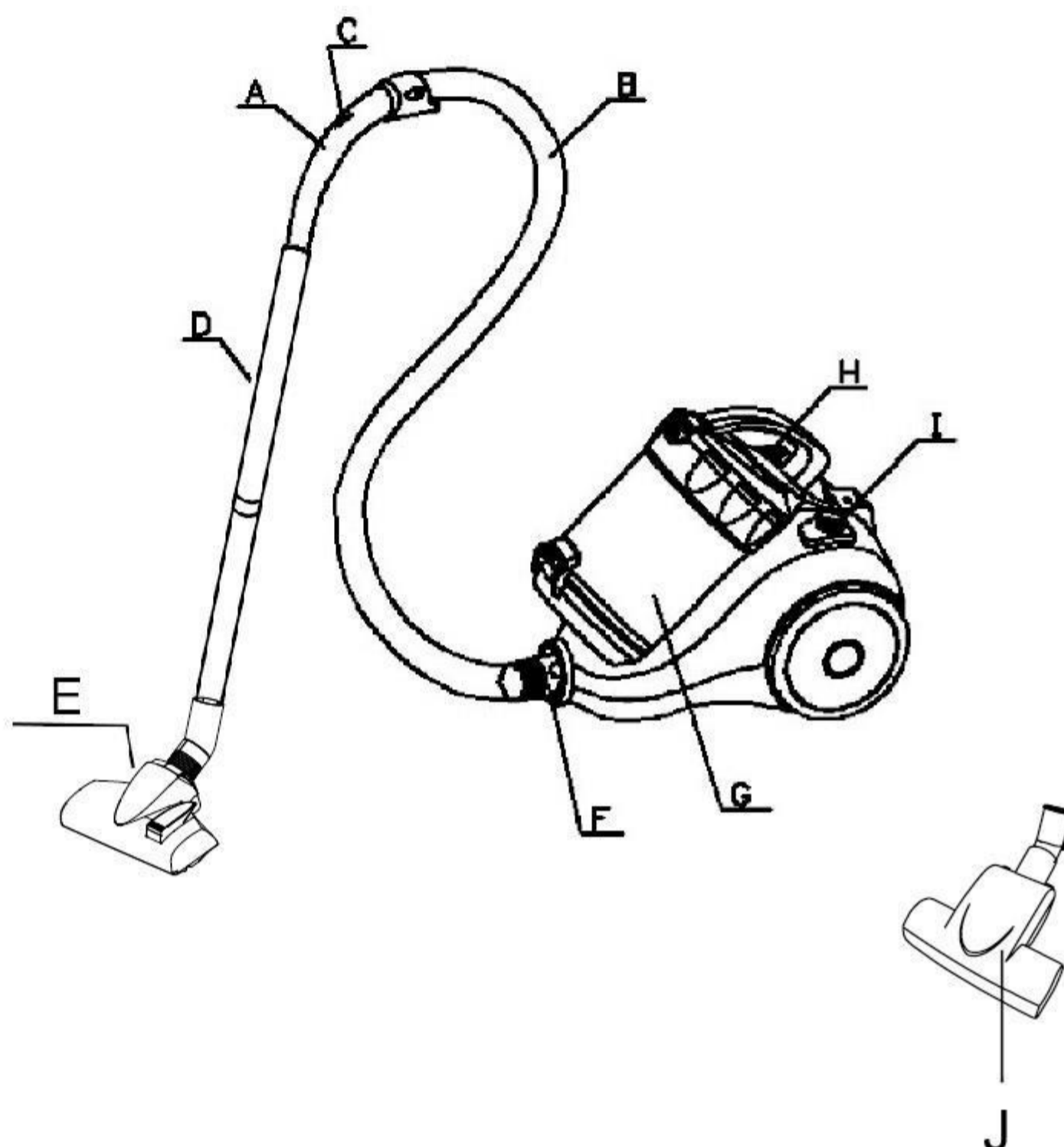

DESCRIPCIÓN

- A. Mango
- B. Manguera
- C. Ajustador de Fuerza del Viento
- D. Tubo
- E. Cepillo para Pisos

- F. Conector de Manguera
- G. Recipiente de Polvo
- H. Botón de Enrollador de Cable
- I. Botón de Interruptor de Encendido
- J. Pequeño cepillo de turbina

IMPORTANTE

Lea cuidadosamente este folleto de instrucciones.

- . Antes de usar el aparato, compruebe que el voltaje de la red eléctrica corresponda al voltaje indicado en la placa de calificación.
- . El aparato debe estar conectado a un enchufe de corriente de 10 amperios correctamente conectado a tierra.
- . Siempre retire el enchufe del enchufe de corriente cuando el aparato no esté en uso y antes de llevar a cabo cualquier operación de limpieza o mantenimiento.
 - . Siempre retire el enchufe del enchufe de corriente antes de abrir el aparato.
- . Nunca use alcohol metílico u otros disolventes para limpiar el aparato.
- . No use el aparato para aspirar líquidos.
- . Nunca deje el aparato sin supervisión cuando esté encendido. Mantenga el aparato fuera del alcance de los niños o de las personas enfermas.
 - . Este aparato es solo para uso doméstico. Úselo tal como se describe en este folleto de instrucciones. . No encienda el aparato si parece estar defectuoso de alguna manera.
- . Para reparaciones o accesorios, póngase en contacto con su distribuidor o un Centro de Servicio autorizado.
- . Si el cable de alimentación está dañado, debe ser reemplazado por el fabricante o su agente de servicio o una persona igualmente calificada para evitar peligros.

No retire el enchufe tirando del cable o del propio aparato.

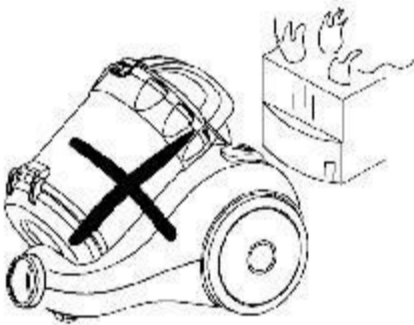

No pase el aparato por encima del cable de alimentación

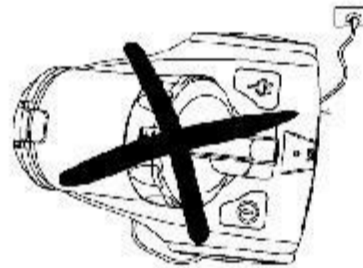

No use el aparato para aspirar cerillas encendidas, colillas de cigarrillos o ceniza caliente.



No use el aparato en superficies húmedas.

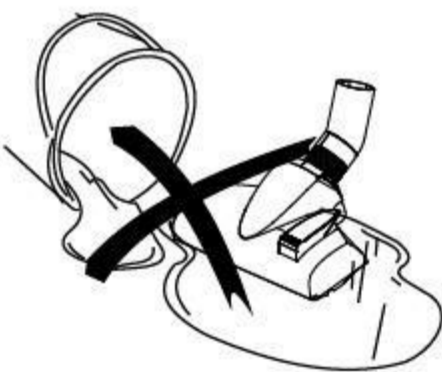

No obstruya la entrada o salida de aire.

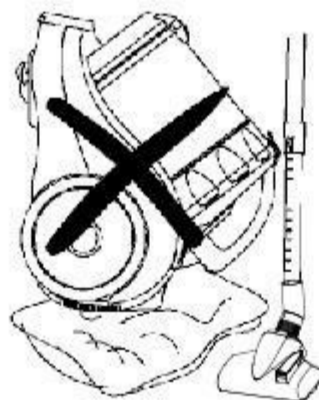

No use el aparato para aspirar agujas, alfileres de coser o hilos.

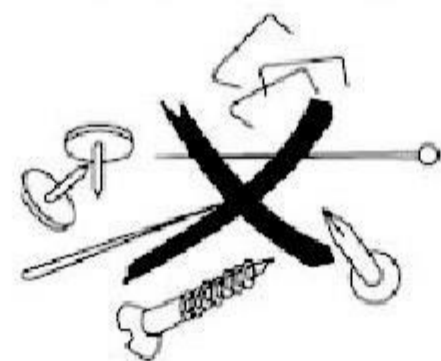

ARMADO DE LA ASPIRADORA

Retirar el tubo flexible

Retire el enchufe del enchufe de corriente. Para liberar el tubo flexible, presione el botón en el extremo del tubo y tire firmemente del tubo desde el conducto de entrada de aire.

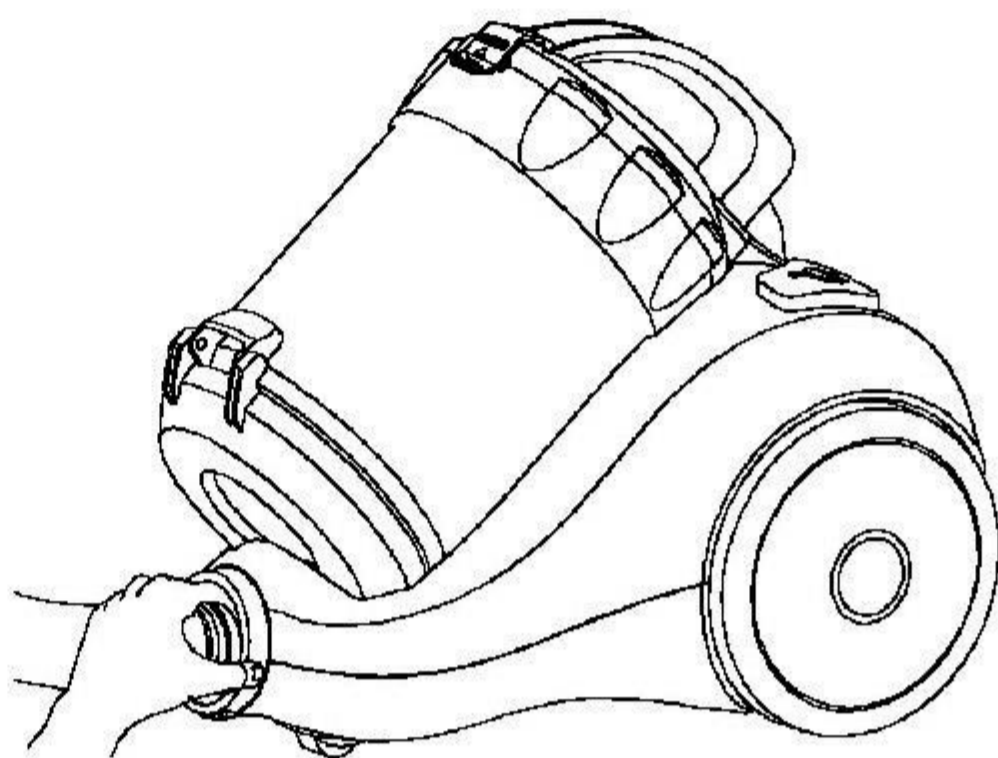

Instalación de tubos de extensión y accesorios

Instalación del tubo de extensión en el mango

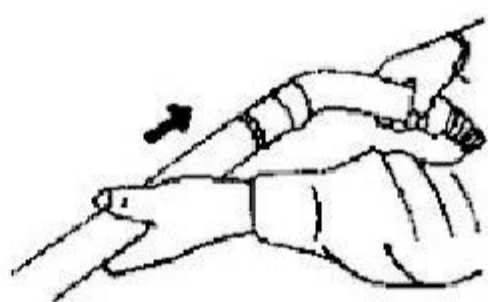

Instalación de los tubos de extensión

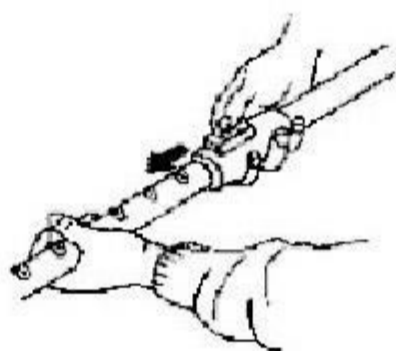

Instalación de los accesorios en el tubo de extensión

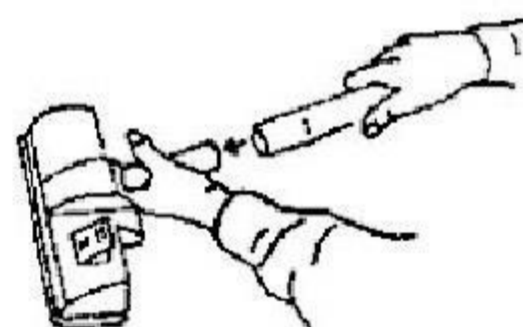

INSTRUCCIONES DE USO

1. Antes de usar el electrodoméstico, desenrolle la longitud del cable e inserte el enchufe en el toma de corriente. No extienda el cable más allá de la marca ROJA. Para enrollar el cable de alimentación, presione el botón de enrollado con una mano y guíe la otra mano para asegurarse de que no se agite y cause daños.

2. Presione el botón de ENCENDIDO/APAGADO para encender el electrodoméstico.

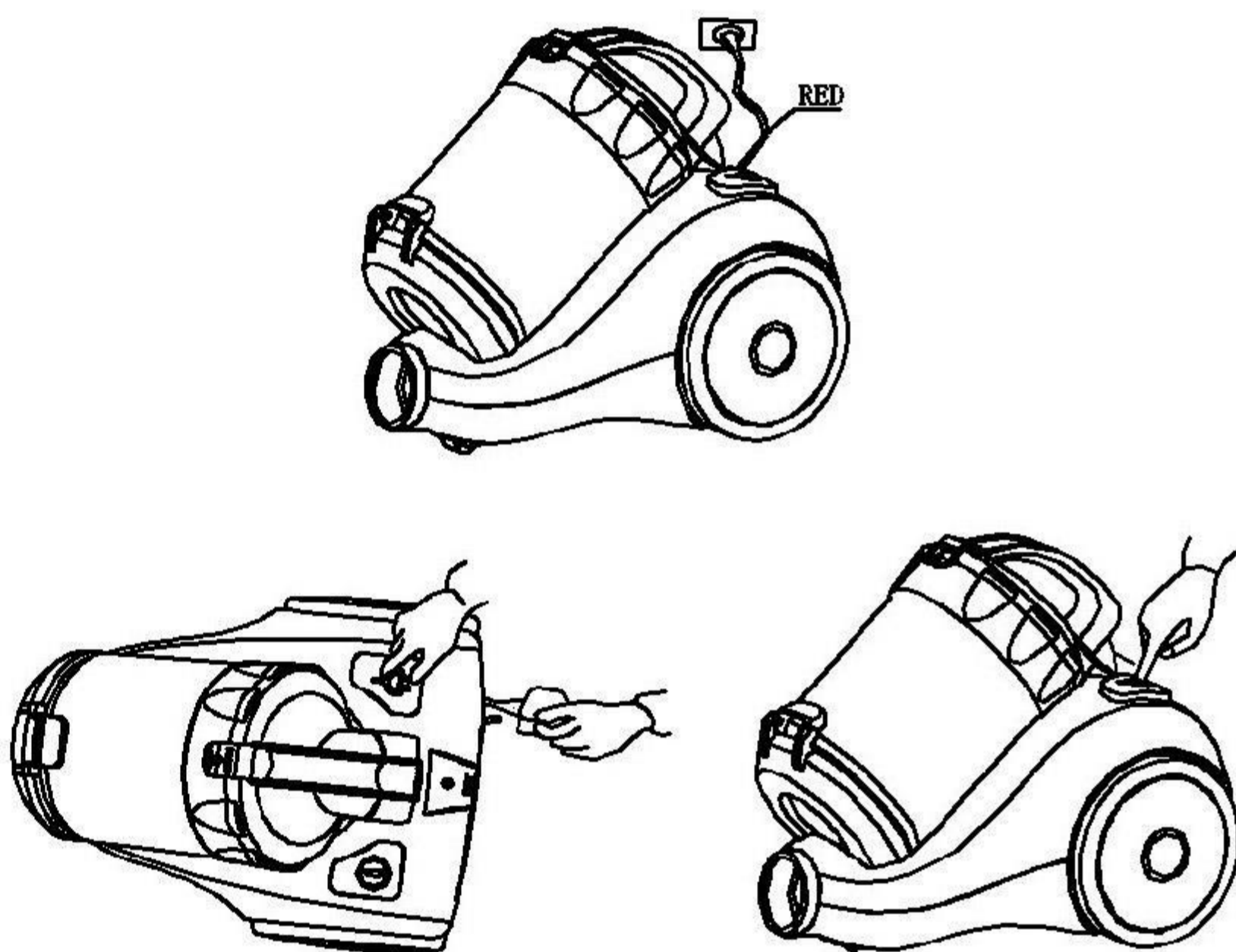

USO DE LOS ACCESORIOS DE LIMPIEZA

. Cepillo de doble posición para alfombras/suelos.

Pos. 1: cerdas extendidas para suelos duros.

Pos. 2: cerdas retraídas para alfombras.

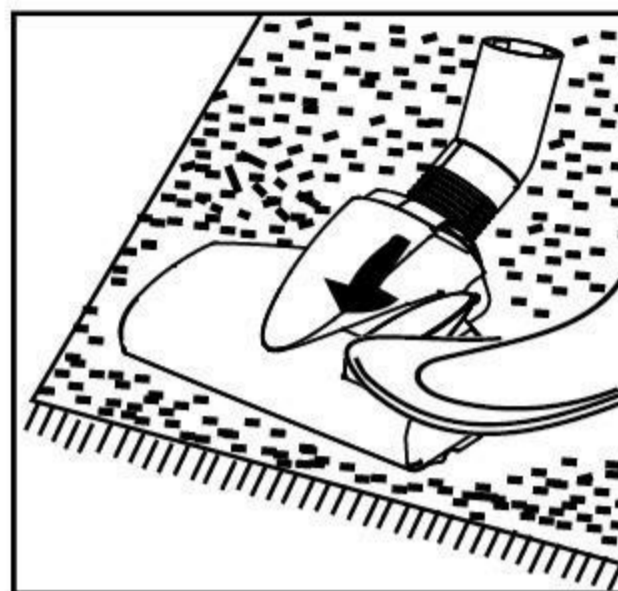

. Boquilla estrecha

para limpiar radiadores, esquinas, bordes, cajones, etc.

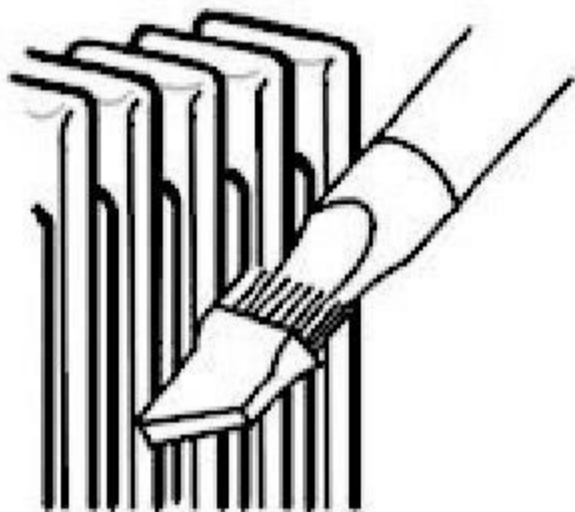

Cepillo pequeño

Para limpiar cortinas, estantes, libros, muebles empotrados, lámparas y otros objetos delicados.

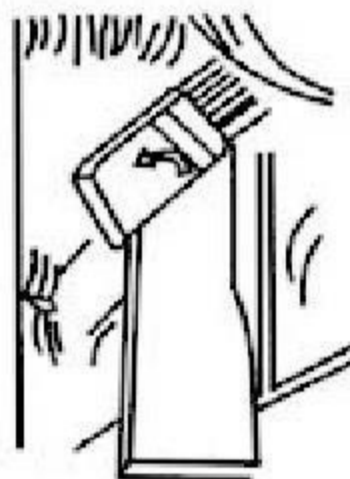

LIMPIEZA DEL POLVO

- 1, Levante la cubierta superior y saque el recipiente para polvo.
- 2, Saque la espuma del recipiente para polvo.
3. Limpie el polvo del interior del recipiente para polvo.

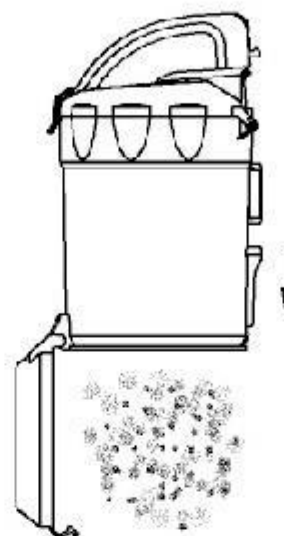
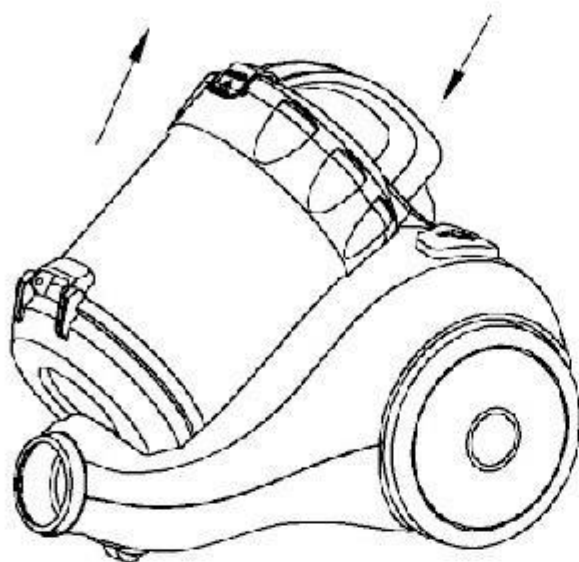

LIMPIEZA DE LA ESPUMA

1. Saque la espuma cuando esté sucia.
2. Límpiela con agua y séquela de forma natural antes del próximo uso.



RESOLUCIÓN DE PROBLEMAS

OBSTRUCCIONES - CORTE TÉRMICO

Este electrodoméstico está equipado con un corte térmico que se restablece automáticamente. Si alguna parte queda obstruida, el electrodoméstico puede sobrecalentarse y cortarse automáticamente. Si esto sucede, siga las instrucciones a continuación en "buscar obstrucciones". Nota: los objetos grandes pueden obstruir las herramientas o la entrada de la varilla. Si esto sucede, no opere el liberador de la varilla. Apague la máquina y desconéctela. No hacerlo podría causar lesiones personales.

BUSCANDO OBSTRUCCIONES

Apague la máquina y desconéctela antes de buscar obstrucciones. No hacerlo podría causar lesiones personales. Deje que la máquina se enfríe durante 1-2 horas antes de buscar obstrucciones. Tenga cuidado con los objetos afilados al buscar obstrucciones. Limpie cualquier obstrucción antes de reiniciar. Vuelva a colocar todas las piezas de forma segura antes de usar.

Garantía limitada de 1 año

El producto de Akitas tiene garantía de estar libre de defectos de material y mano de obra bajo uso y servicio normales durante un año a partir de la fecha de compra original con el recibo. La obligación del fabricante se limitará a reparar o reemplazar cualquier parte del producto que esté defectuosa. Esta garantía no se aplicará a daños resultantes de accidentes, abuso o uso indebido.

INFORMACIÓN DE DISPOSICIÓN

Los productos de Akitas están hechos de materiales reciclables de alta calidad. Por favor, deseche este producto de manera responsable y recicle cuando sea posible.

*Tenga en cuenta que no todas las piezas son reciclables. El reciclaje de piezas está sujeto a las capacidades de los proveedores externos.

Akitas

ASPIRATEUR

MANUEL D'INSTRUCTIONS

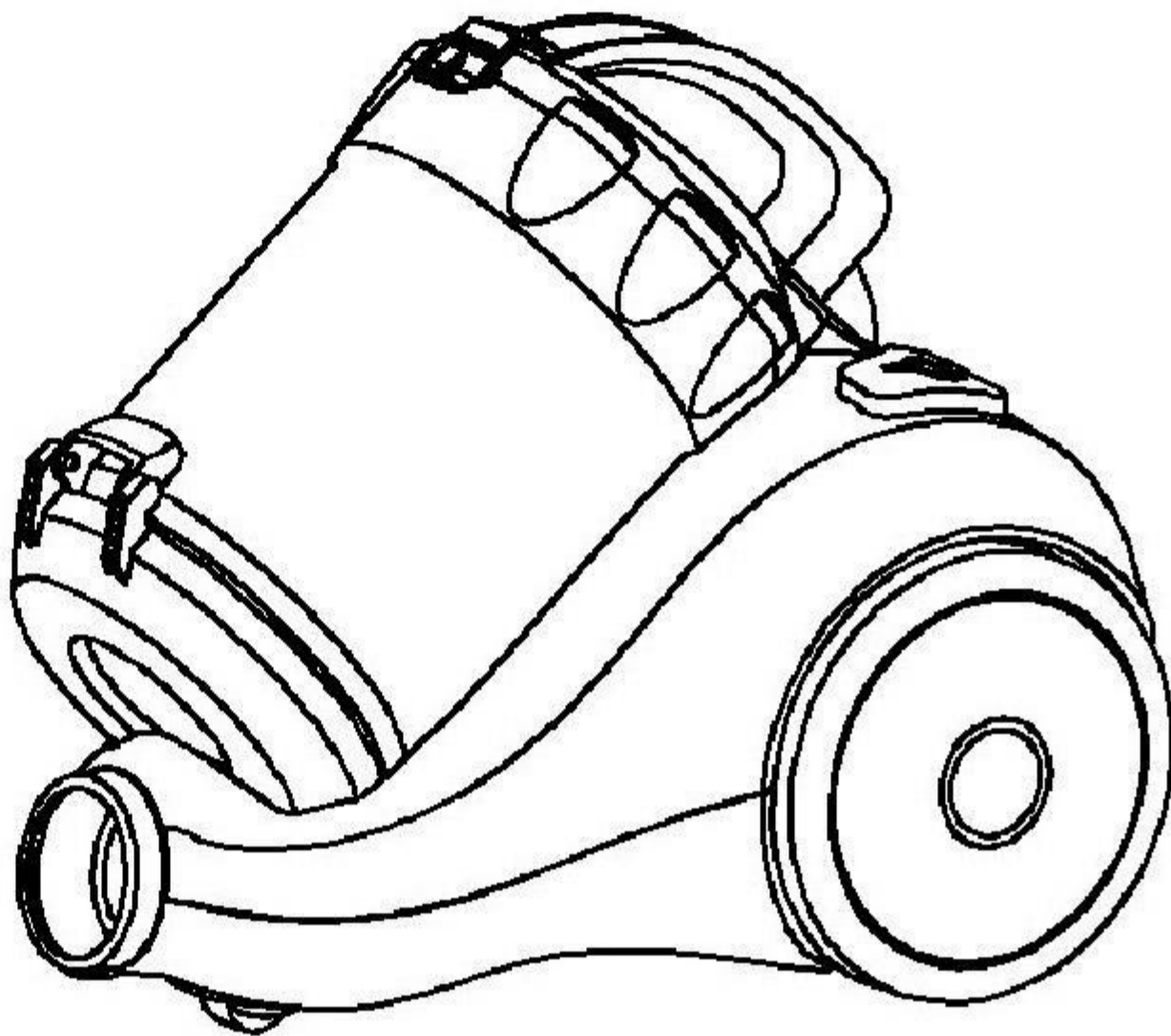

Model: C6T

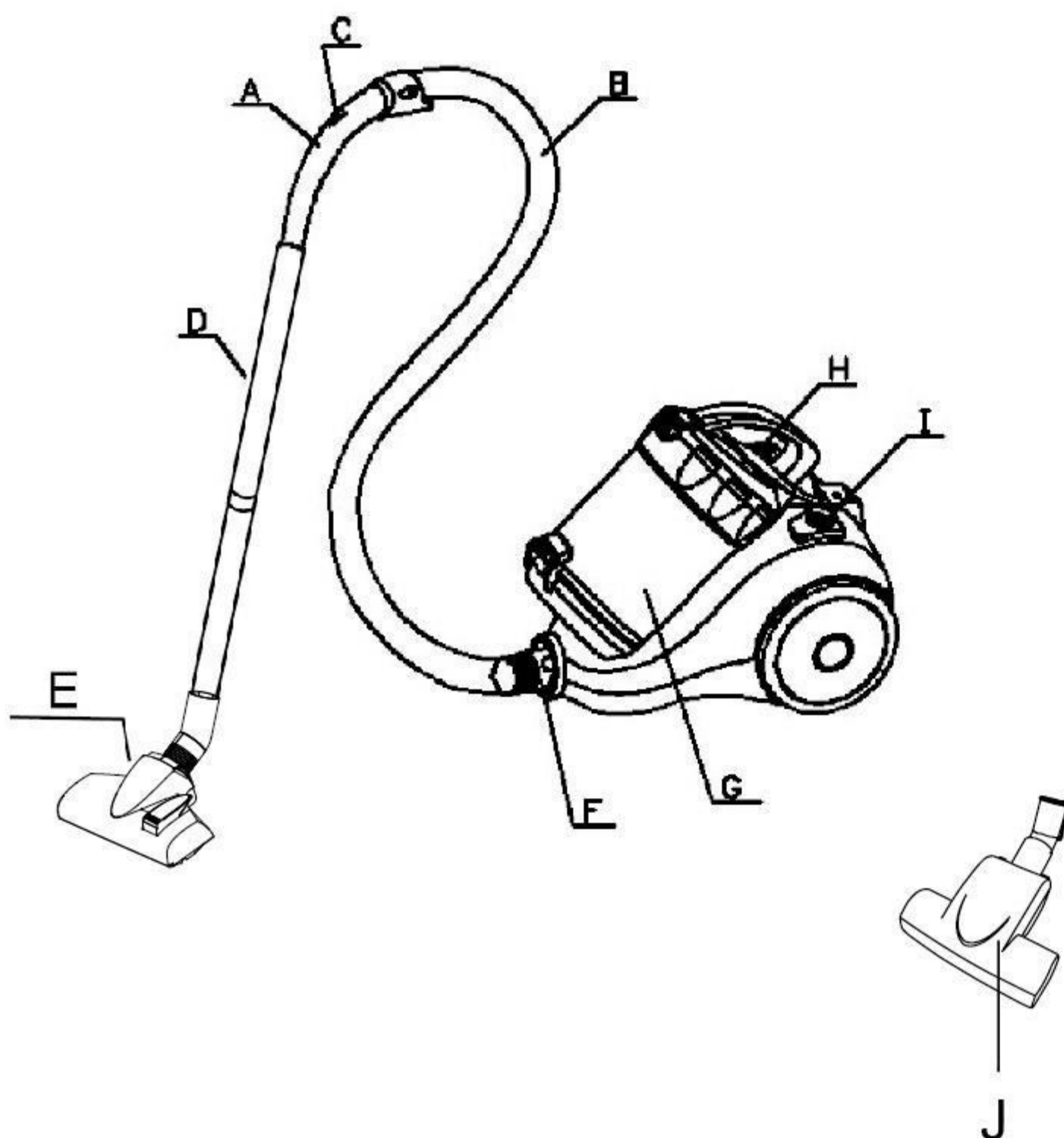

DESCRIPTION

- A. Poignée
- B. Tuyau
- C. Réglage de la force de l'air
- D. Tube
- E. Brosse de sol

- F. Connecteur de tuyau
- G. Bac à poussière
- H. Bouton de rembobinage de câble
- I. Bouton d'interrupteur d'alimentation
- J. Petite brosse Turbo

IMPORTANT

Lisez attentivement ce manuel d'instructions.

- . Avant d'utiliser l'appareil, vérifiez que la tension du courant secteur correspond à la tension indiquée sur la plaque signalétique.
- . L'appareil doit être connecté à une prise électrique correctement mise à la terre.
- . Retirez toujours la fiche de la prise électrique lorsque l'appareil n'est pas utilisé et avant de procéder à toute opération de nettoyage ou d'entretien.
- . Retirez toujours la fiche de la prise électrique avant d'ouvrir l'appareil.
- . N'utilisez jamais d'alcool à brûler ou d'autres solvants pour nettoyer l'appareil.
- . N'utilisez pas l'appareil pour aspirer des liquides.
- . Ne laissez jamais l'appareil sans surveillance lorsqu'il est allumé. Gardez l'appareil hors de portée des enfants ou des personnes infirmes.
- . Cet appareil est destiné à un usage domestique uniquement. Utilisez-le tel que décrit dans ce manuel d'instructions.
- . Ne mettez pas l'appareil sous tension s'il semble défectueux de quelque manière que ce soit.
- . Pour les réparations ou les accessoires, contactez votre revendeur ou un centre de service autorisé.
- . Si le cordon d'alimentation est endommagé, il doit être remplacé par le fabricant ou son agent de service ou une personne également qualifiée afin d'éviter tout danger.

Ne retirez pas la fiche en tirant sur le câble ou sur l'appareil lui-même.

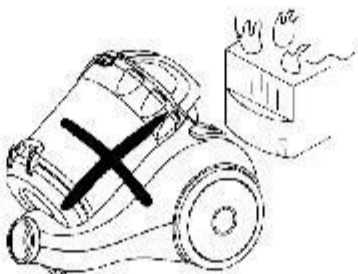

Ne faites pas passer l'appareil sur le câble d'alimentation.

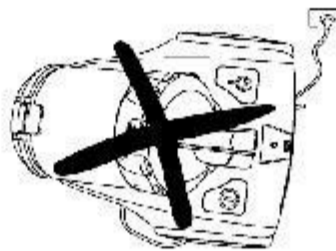

Ne pas utiliser l'appareil pour aspirer des allumettes allumées, des extrémités de cigarette ou des cendres chaudes.



Ne pas utiliser l'appareil sur des surfaces humides.

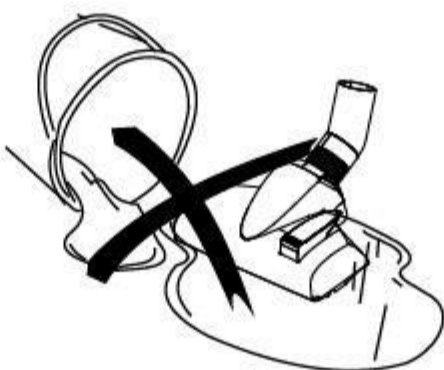

Ne pas obstruer l'entrée d'air ou la sortie d'air.

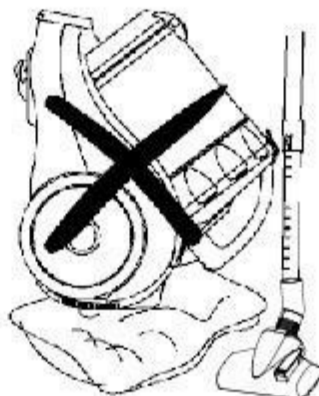

Ne pas utiliser l'appareil pour aspirer des aiguilles, des épingles à dessin ou de la ficelle.

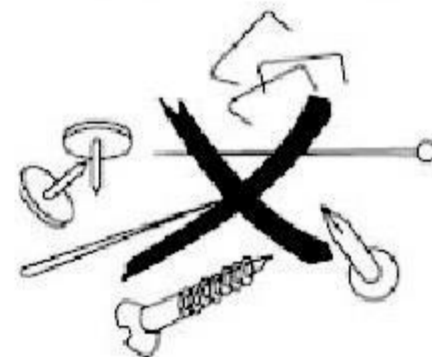

ASSEMBLAGE DE L'ASPIRATEUR

Retrait du tuyau flexible

Retirez la fiche de la prise de courant. Pour libérer le tuyau flexible, appuyez sur le bouton situé à l'extrémité du tuyau et tirez fermement sur le tuyau depuis le conduit d'entrée d'air.

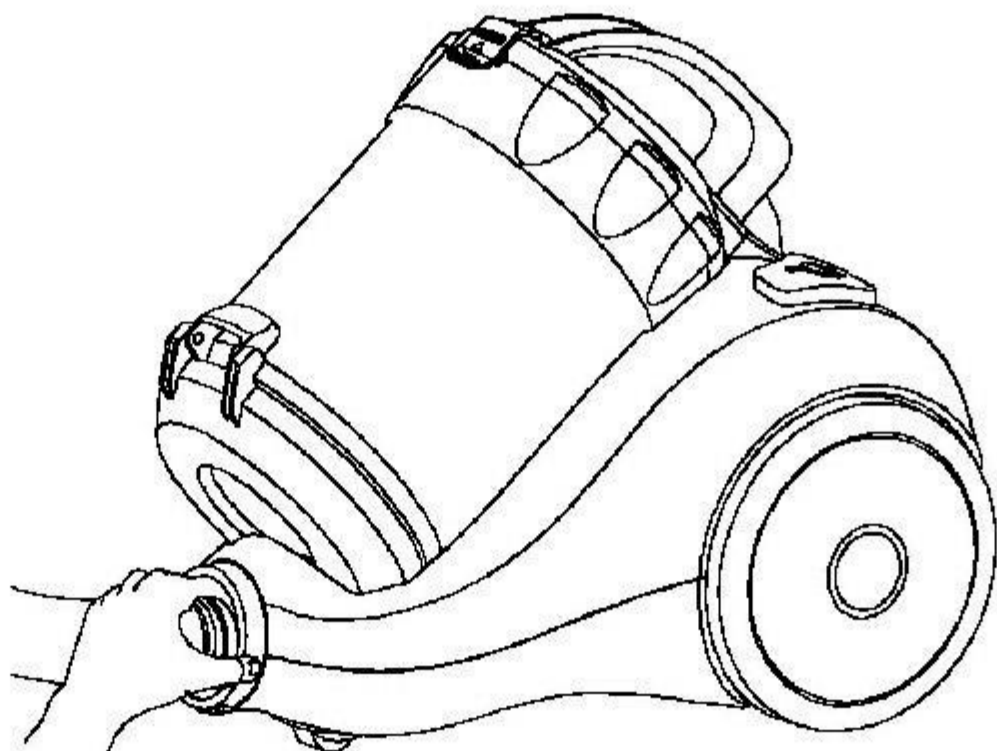

Montage des tubes d'extension et des accessoires

Montage du tube d'extension sur la poignée

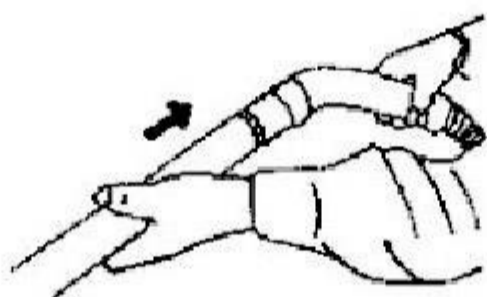

Montage des tubes d'extension

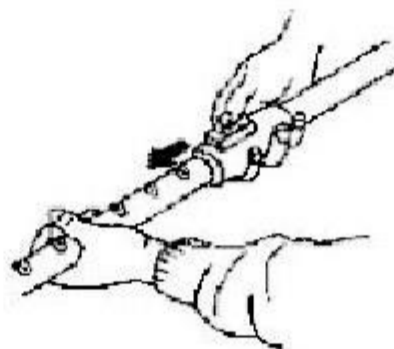

Montage des accessoires sur le tube d'extension

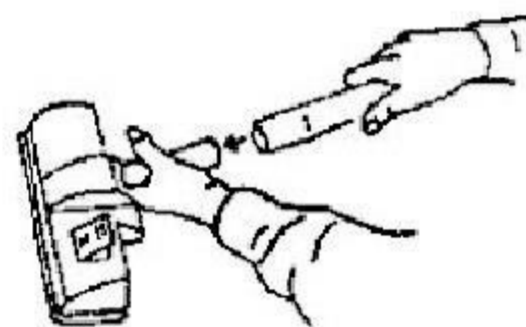

MODE D'EMPLOI

1. Avant d'utiliser l'appareil, déroulez la longueur du câble et insérez la prise dans la prise électrique. Ne pas étendre le câble au-delà de la marque ROUGE. Pour rembobiner le câble d'alimentation, appuyez sur le bouton de rembobinage avec une main et guidez l'autre main pour vous assurer qu'elle ne fouette pas et ne cause pas de dommages.
2. Appuyez sur le bouton MARCHÉ/ARRÊT pour allumer l'appareil.

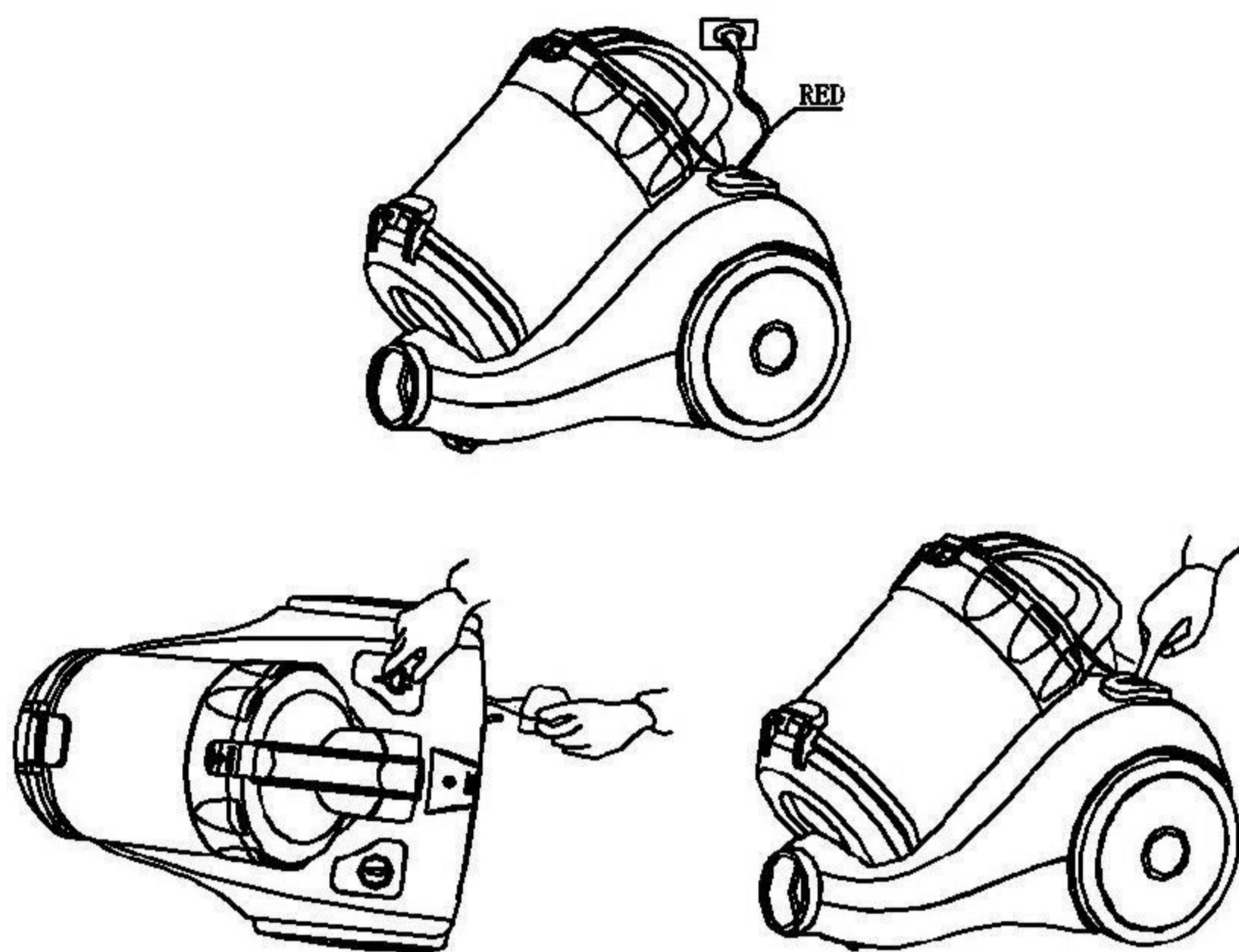

Utilisation des accessoires de nettoyage :

. Brosse à double position pour tapis/sol

Pos. 1 : poils étendus pour les sols durs.

Pos. 2 : poils rétractés pour les tapis.

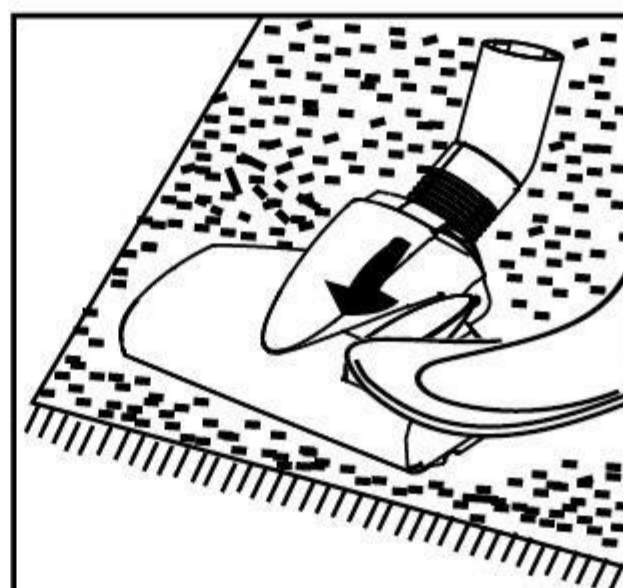

. **Buse étroite pour**
nettoyer les radiateurs, les coins,
les bords, les tiroirs, etc.

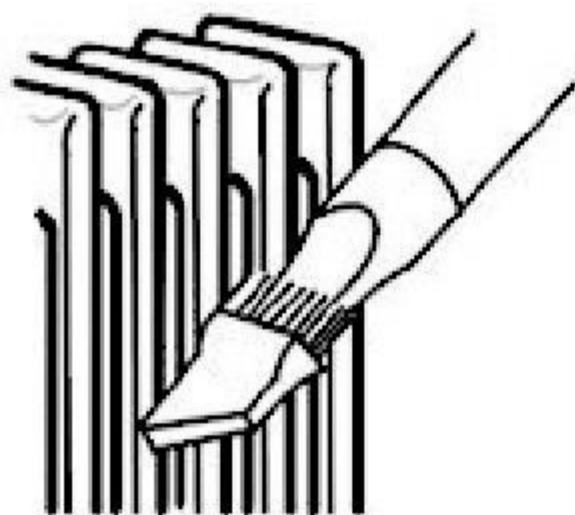

Petite brosse pour
nettoyer les rideaux, les étagères,
les livres, les meubles incrustés,
les lampes et autres objets délicats.

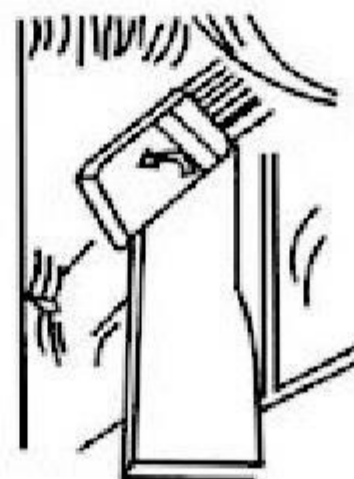

Nettoyage de la poussière :

1. Soulevez le couvercle et retirez le bac à poussière.
2. Retirez la mousse du bac à poussière.
3. Nettoyez la poussière à l'intérieur du bac à poussière.

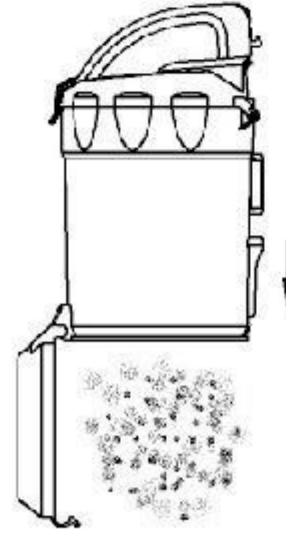
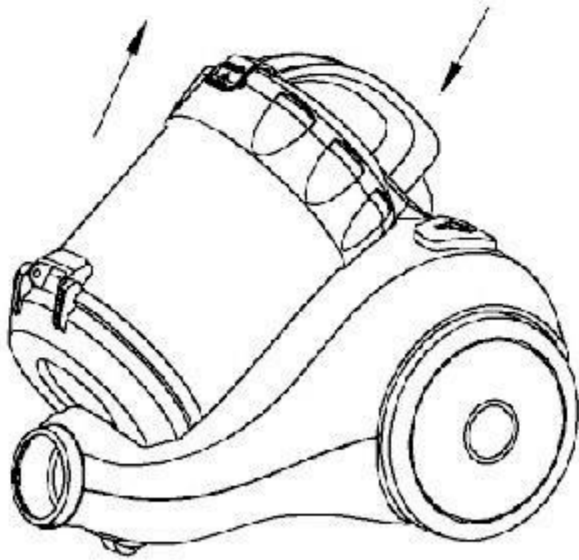

Nettoyage de la mousse :

1. Retirez la mousse lorsque celle-ci est sale.
2. Nettoyez-la à l'eau. Laissez-la sécher naturellement avant de l'utiliser à nouveau.

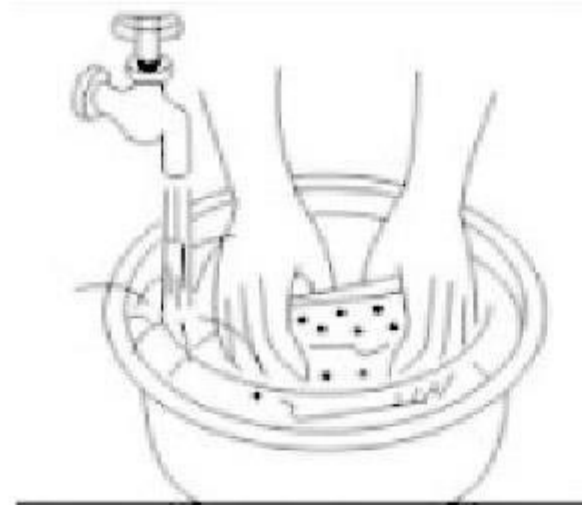

Dépannage :

BLOCAGES – COUPURE THERMIQUE

Cet appareil est équipé d'une coupure thermique à réarmement automatique. Si une partie est obstruée, l'appareil peut surchauffer et se couper automatiquement. Si cela se produit, suivez les instructions ci-dessous pour « recherche de blocages ». Note : les gros objets peuvent obstruer les outils ou l'entrée de la baguette. Si cela se produit, ne pas actionner le loquet de libération de la baguette, éteindre l'appareil et débrancher. Le non-respect de cette consigne peut entraîner des blessures corporelles.

Recherche de blocages :

Éteignez et débranchez l'appareil avant de rechercher les blocages. Le non-respect de cette consigne peut entraîner des blessures corporelles. Laissez l'appareil refroidir pendant 1 à 2 heures avant de rechercher les blocages. Attention aux objets pointus lors de la vérification des blocages. Nettoyez tout blocage avant de redémarrer. Remettez toutes les pièces en place avant d'utiliser l'appareil.

Garantie limitée d'un an

Le produit Akitas est garanti exempt de défauts de matériau et de fabrication lors d'une utilisation et d'un service normaux pendant un an à partir de la date d'achat d'origine avec le reçu. L'obligation du fabricant se limitera à la réparation ou au remplacement de toute partie du produit qui est défectueuse. Cette garantie ne s'appliquera pas aux dommages résultant d'accidents, d'abus ou d'une mauvaise utilisation.

INFORMATIONS DE DISPOSITION

Les produits Akitas sont fabriqués à partir de matériaux recyclables de haute qualité. Veuillez disposer de ce produit de manière responsable et le recycler si possible.

* Veuillez noter que toutes les pièces ne sont pas recyclables. Le recyclage des pièces dépend des capacités des fournisseurs tiers.

Akitas

ASPIRAPOLVERE

MANUALE DI ISTRUZIONI

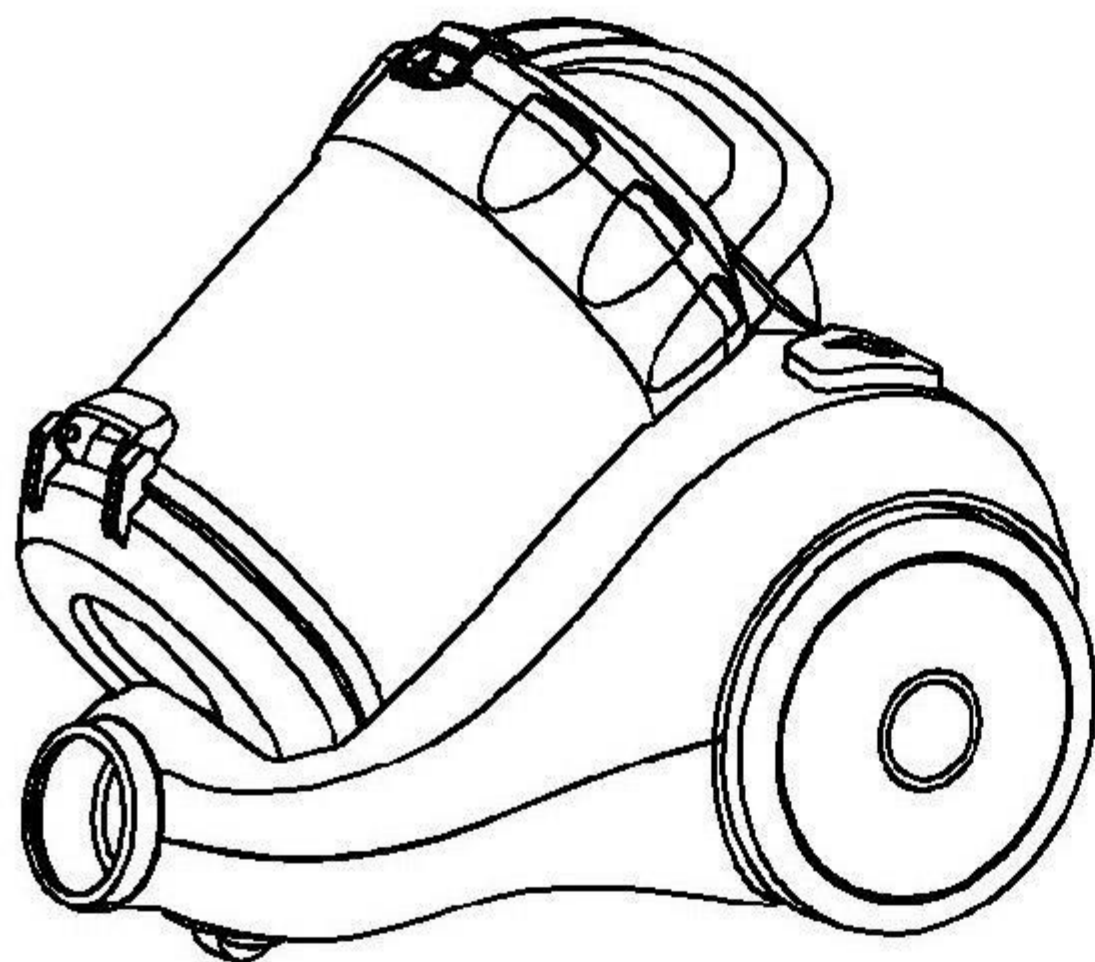

Model: C6T

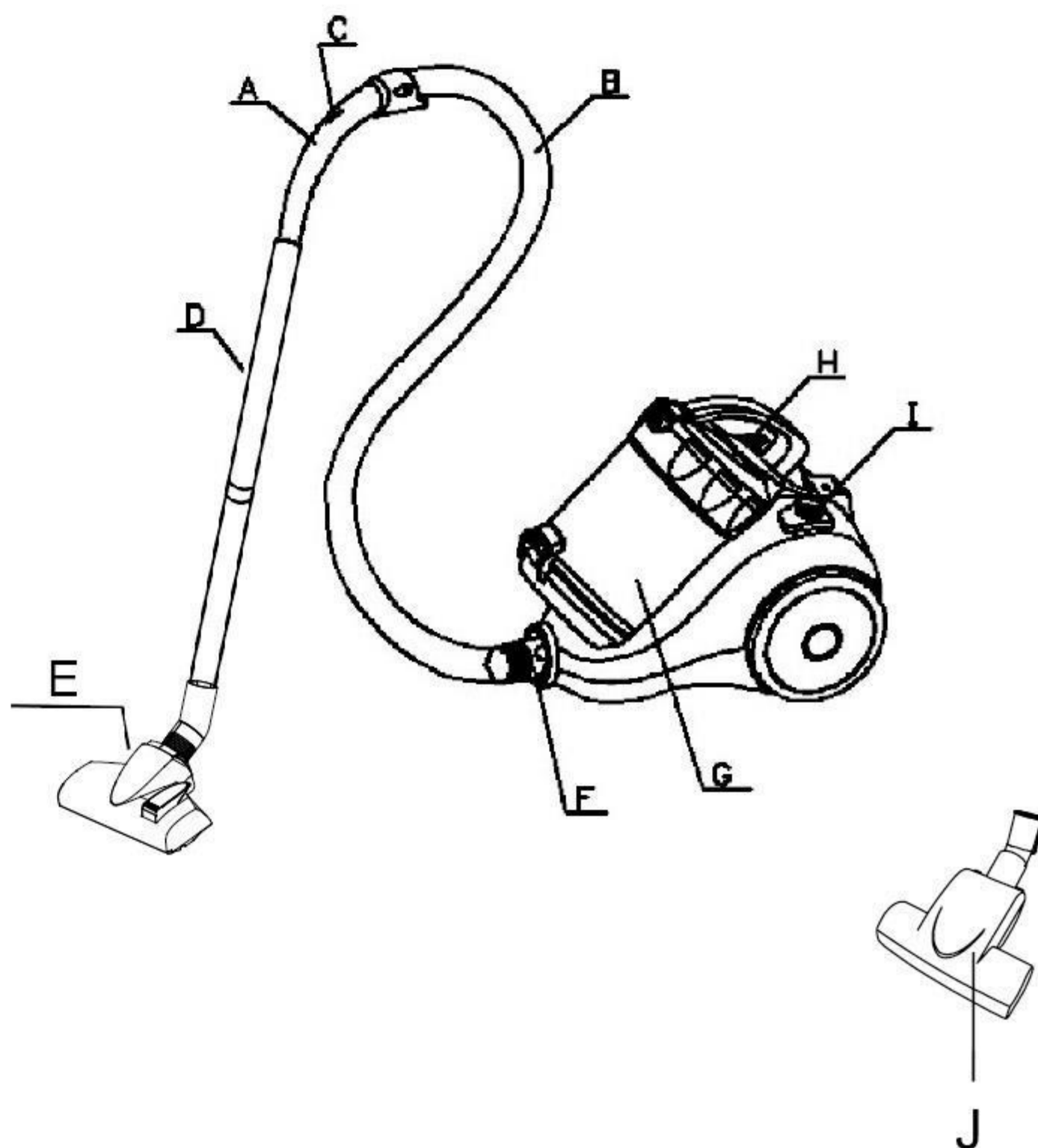

DESCRIZIONE

- | | |
|---------------------------------------|---------------------------------------|
| A. Maniglia | F. Connettore del tubo |
| B. Tubo | G. Cassetta per la polvere |
| C. Regolatore di forza di aspirazione | H. Pulsante di avvolgimento del cavo |
| D. Tubo prolunga | I. Pulsante di accensione/spegnimento |
| E. Spazzola per pavimenti | J. Piccola spazzola turbo |

IMPORTANTE

Leggere attentamente questo libretto di istruzioni.

- . Prima di utilizzare l'apparecchio, verificare che la tensione di alimentazione corrisponda alla tensione indicata sulla targhetta.
- . L'apparecchio deve essere collegato ad una presa di corrente adeguatamente messa a terra.
- . Rimuovere sempre la spina dalla presa di corrente quando l'apparecchio non è in uso e prima di effettuare qualsiasi operazione di pulizia o manutenzione.
- . Rimuovere sempre la spina dalla presa di corrente prima di aprire l'apparecchio. . Non utilizzare alcol denaturato o altri solventi per pulire l'apparecchio.
- . Non utilizzare l'apparecchio per aspirare liquidi.
- . Non lasciare mai l'apparecchio incustodito quando è acceso. Tenere l'apparecchio fuori dalla portata dei bambini o degli anziani.
- . Questo apparecchio è destinato esclusivamente all'uso domestico. Utilizzare come descritto in questo libretto di istruzioni.
- . Non accendere l'apparecchio se sembra essere difettoso in qualsiasi modo.
- . Per riparazioni o accessori, contattare il proprio rivenditore o un centro di assistenza autorizzato.
- . Se il cavo di alimentazione è danneggiato, deve essere sostituito dal produttore o dal suo agente di servizio o da una persona altrettanto qualificata al fine di evitare un pericolo.

Non rimuovere la spina tirando il cavo o l'apparecchio stesso

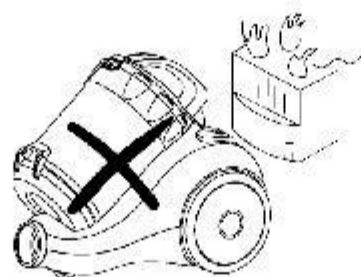

Non far correre l'apparecchio sul cavo di alimentazione

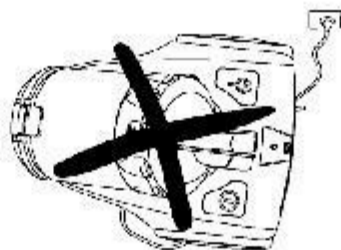

Non utilizzare l'apparecchio per aspirare fiammiferi accesi, mozziconi di sigarette o cenere calda.



Non utilizzare l'apparecchio su superfici bagnate.

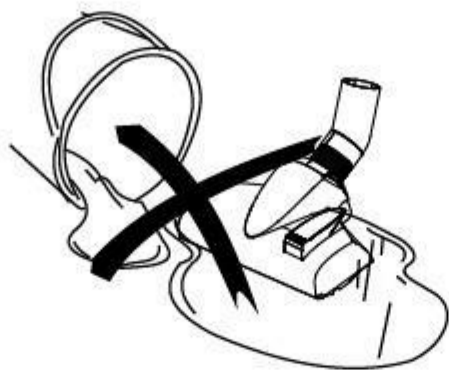

Non ostruire l'aspirazione d'aria o la presa d'aria di scarico.

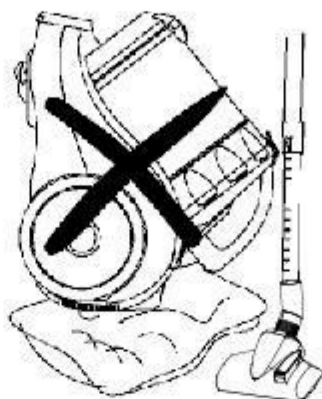

Non utilizzare l'apparecchio per aspirare aghi, puntine da disegno o filo.

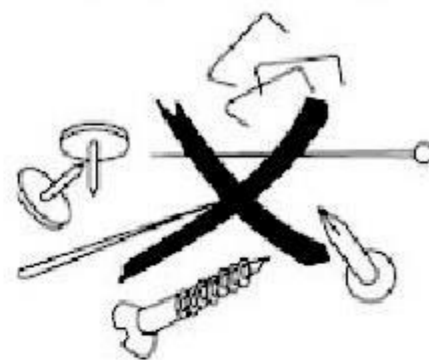

MONTAGGIO DELL'ASPIRAPOLVERE

Rimuovere il tubo flessibile

Rimuovere la spina dalla presa di corrente. Per rilasciare il tubo flessibile, premere il pulsante alla fine del tubo e tirare il tubo saldamente dal condotto di aspirazione dell'aria.

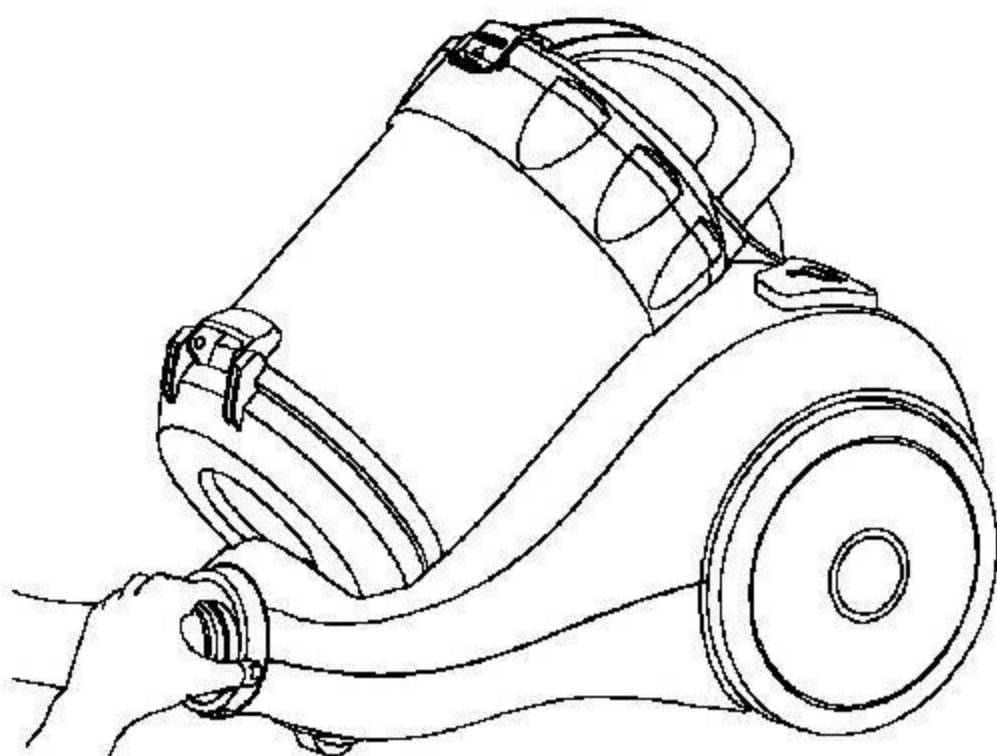

Montaggio dei tubi di prolunga e degli accessori

Montaggio del tubo di prolunga sulla maniglia

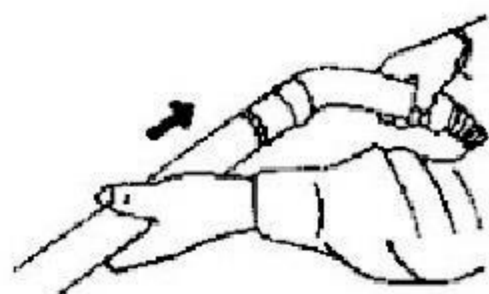

Montaggio dei tubi di prolunga

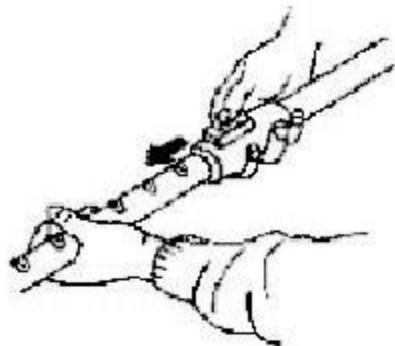

Montaggio degli accessori sui tubi di prolunga

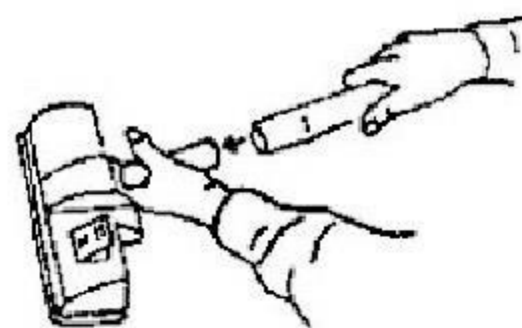

ISTRUZIONI PER L'USO

1. Prima di utilizzare l'elettrodomestico, srotolare la lunghezza del cavo e inserire la spina nella presa di corrente. Non estendere il cavo oltre la linea ROSSA. Per riavvolgere il cavo di alimentazione, premere il pulsante di riavvolgimento con una mano e guidare l'altra mano per assicurarsi che non si scuota causando danni.
2. Premere il pulsante ON/OFF per accendere l'elettrodomestico.

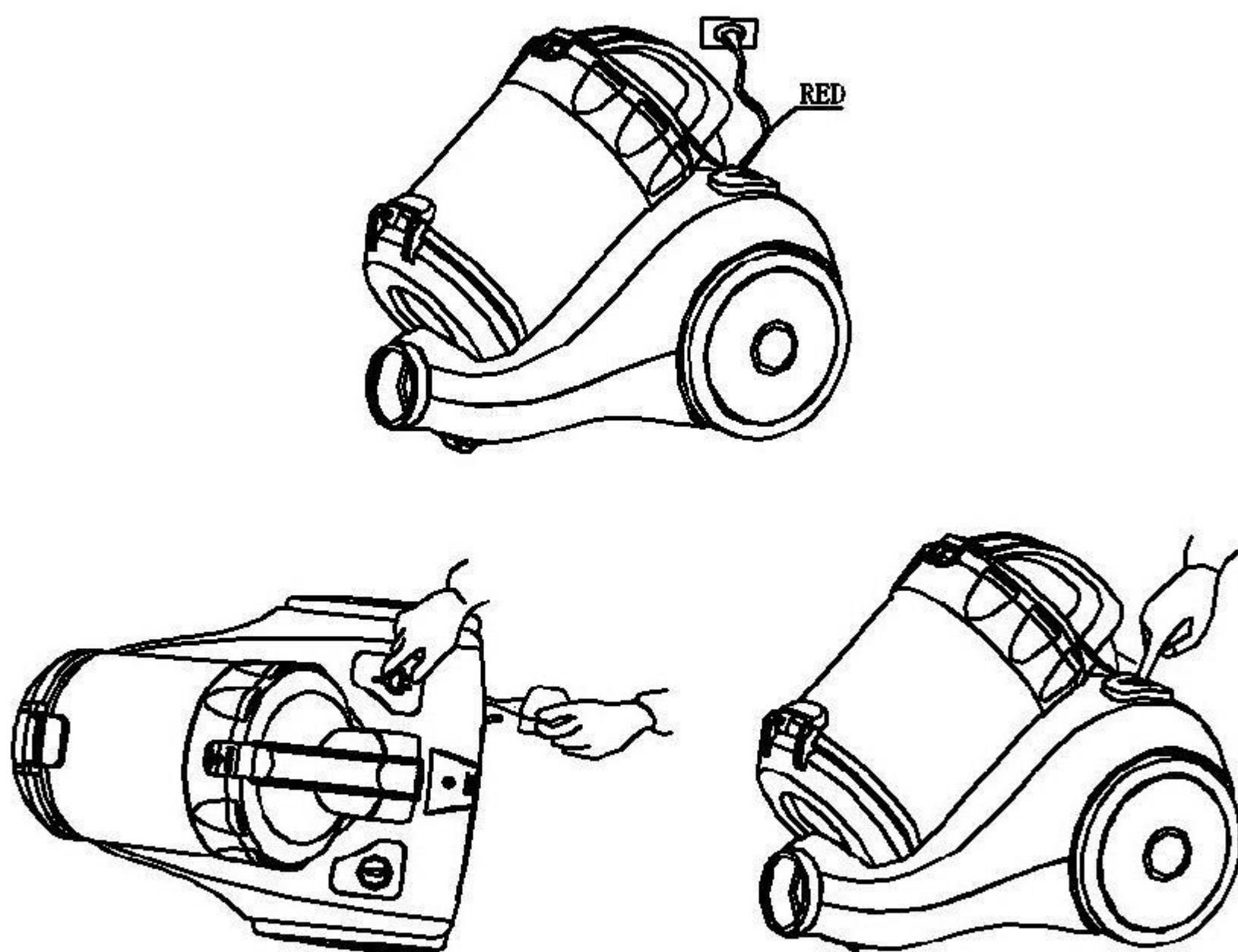

Utilizzo degli accessori per la pulizia

. Spazzola per tappeti/pavimenti a doppia posizione.

Pos. 1: setole estese, per pavimenti duri

Pos. 2: setole ritratte per tappeti

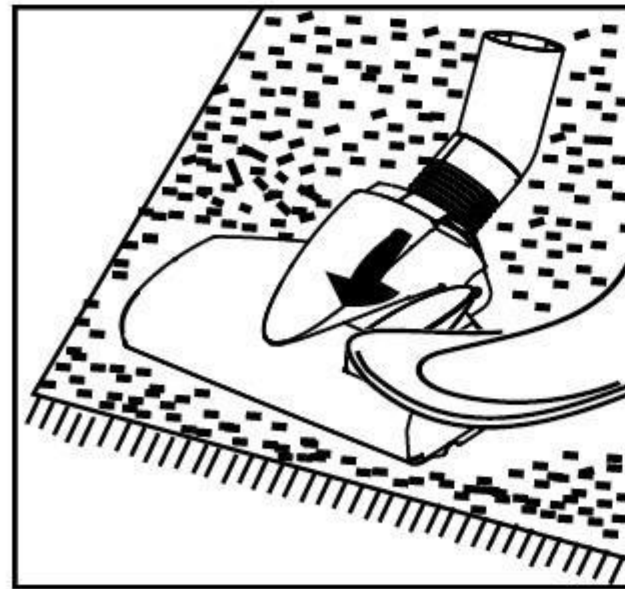

. Beccuccio stretto.

per la pulizia di termosifoni: angoli, .
bordi, cassette, ecc.

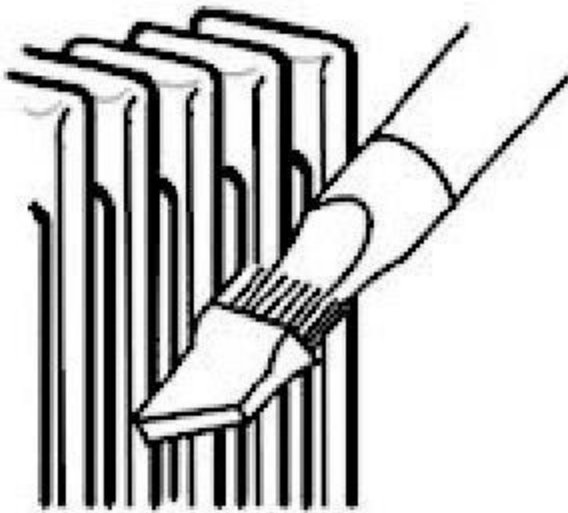

Piccola spazzola

per la pulizia di tende, mensole,
libri, mobili intarsiati, lampade
e altri oggetti delicati

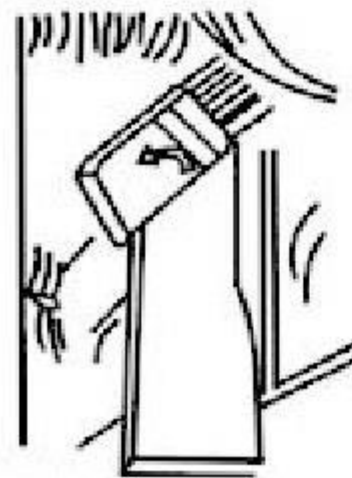

Pulire la polvere

1. Sollevare la copertura e togliere la coppa della polvere.
2. Togliere la schiuma dalla coppa della polvere.
3. Pulire la polvere all'interno della coppa della polvere.

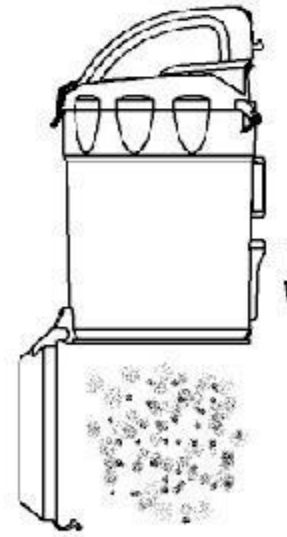
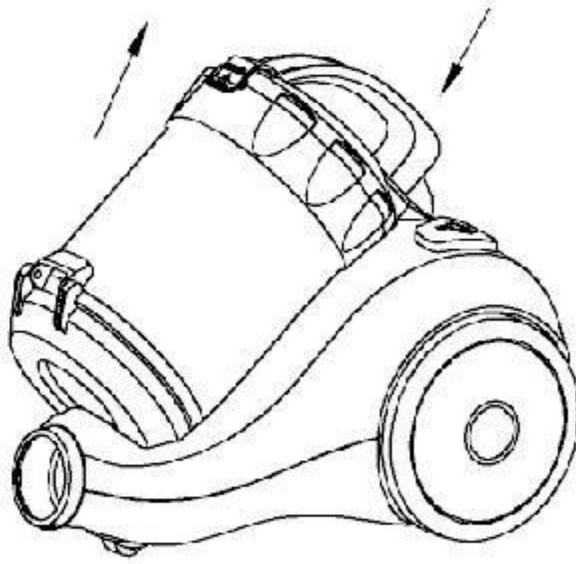

Pulire la schiuma

1. Togliere la schiuma quando è sporca.
2. Pulirla con acqua e lasciarla asciugare naturalmente prima del prossimo utilizzo.

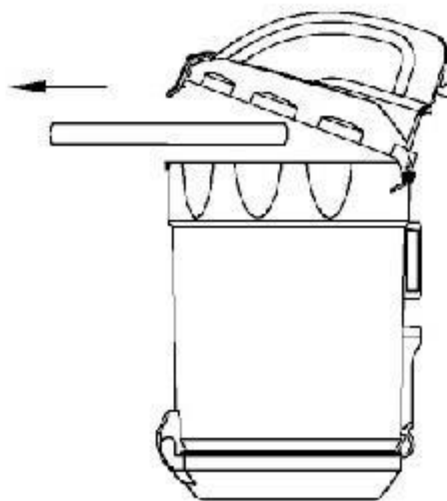

Risoluzione dei problemi

OSTACOLI - TERMOSTATO DI SICUREZZA

Questo elettrodomestico è dotato di un termosensibile automatico di protezione. Se una qualsiasi parte diventa bloccata, l'elettrodomestico può surriscaldarsi e spegnersi automaticamente. In tal caso, seguire le istruzioni riportate di seguito in "ricerca di ostacoli".
Nota: oggetti di grandi dimensioni possono bloccare gli strumenti o l'ingresso del tubo, se ciò accade, non azionare il dispositivo di rilascio del tubo, spegnere la macchina e scollegarla. Non farlo potrebbe causare lesioni personali.

Ricerca di ostacoli

Spegnere e scollegare l'elettrodomestico prima di cercare ostacoli. Non farlo potrebbe causare lesioni personali. Lasciare raffreddare la macchina per 1-2 ore prima di cercare ostacoli. Fare attenzione agli oggetti appuntiti durante la ricerca di ostacoli. Pulire qualsiasi ostacolo prima di riaccendere la macchina. Rimontare tutte le parti in modo sicuro prima dell'uso.

Garanzia limitata di 1 anno

Il prodotto di Akitas è garantito essere privo di difetti di materiale e lavorazione durante l'uso e il servizio normali per un anno dalla data di acquisto originale con la ricevuta. L'obbligo del produttore sarà limitato alla riparazione o sostituzione di qualsiasi parte del prodotto che risulti difettosa. Tale garanzia non si applica ai danni derivanti da incidenti, abusi o uso improprio.

INFORMAZIONI SULLO SMALTIMENTO

I prodotti di Akitas sono realizzati con materiali riciclabili di alta qualità. Si prega di smaltire questo prodotto in modo responsabile e di riciclarlo quando possibile.

*Si prega di notare che non tutte le parti sono riciclabili. Il riciclaggio delle parti è soggetto alle capacità dei fornitori esterni.

Chelsea Company Limited
Corylus, Buttons Way, Chalfont St
Giles, HP8 4BP, UK

